

Manual de utilizare

Frigider de depozitare climatizată a vinurilor

Citiți manualul de utilizare înainte de punerea în funcțiune a aparatului

Pagina 26

RO

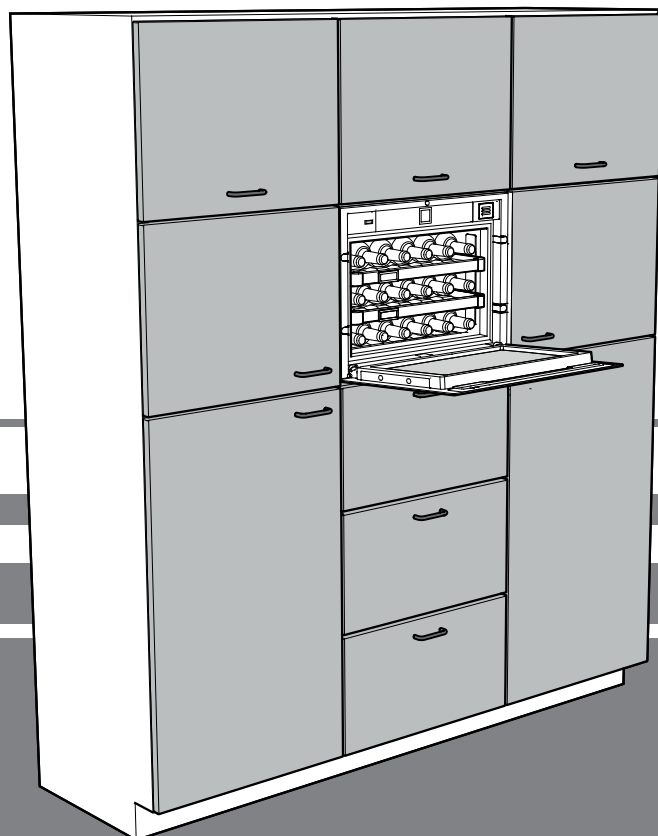

7084 159-00

WKEgb 582, WKEgw 582

LIEBHERR

Conținut

Descrierea aparatului	26
Indicații privind depunerea la deșeuri	26
Indicații de siguranță și avertizare	27
Domeniul de utilizare al aparatului	27
Datele produsului	27
Clasa climatică	28
Instalare.....	28
Racordarea electrică.....	28
Mecanismul de deschidere a ușii (TipOpen).....	28
Elemente de operare și control	29
Pornirea și oprirea aparatului	29
Reglarea temperaturii.....	29
Depozitarea vinului.....	30
Alarmă de deschiderea ușii.....	30
Alarmă de temperatură.....	30
Ventilator	30
Siguranță pentru copii	30
Iluminat interior.....	31
Schița de depozitare	31
Schimbul de aer cu filtru cu cărbune activ.....	32
Curățarea	32
Defecțiuni	33
Scoaterea din funcțiune	33

Indicații privind depunerea la deșeuri

Aparatul conține materii prime valoroase și trebuie reciclat separat de deșeurile menajere. Depunerea la deșeuri a aparatelor uzate trebuie efectuată corect și profesional conform prevederilor și legilor în vigoare la fața locului.



Nu deteriorați circuitul de răcire al aparatului scos din uz, pentru a evita scurgerea necontrolată a agentului frigorific (vezi datele de pe placa tipologică) și a uleiului.

- Asigurați-vă că aparatul scos din uz nu mai poate fi utilizat.
- Scoateți ștecherul din priză.
- Tăiați cablul de racordare.

⚠ AVERTIZARE

Pericol de asfixiere datorat materialului de ambalare și foliilor!

Nu permiteți copiilor să se joace cu materialul de ambalare.

Duceți materialul de ambalare la un loc de colectare oficial.

Descrierea aparatului

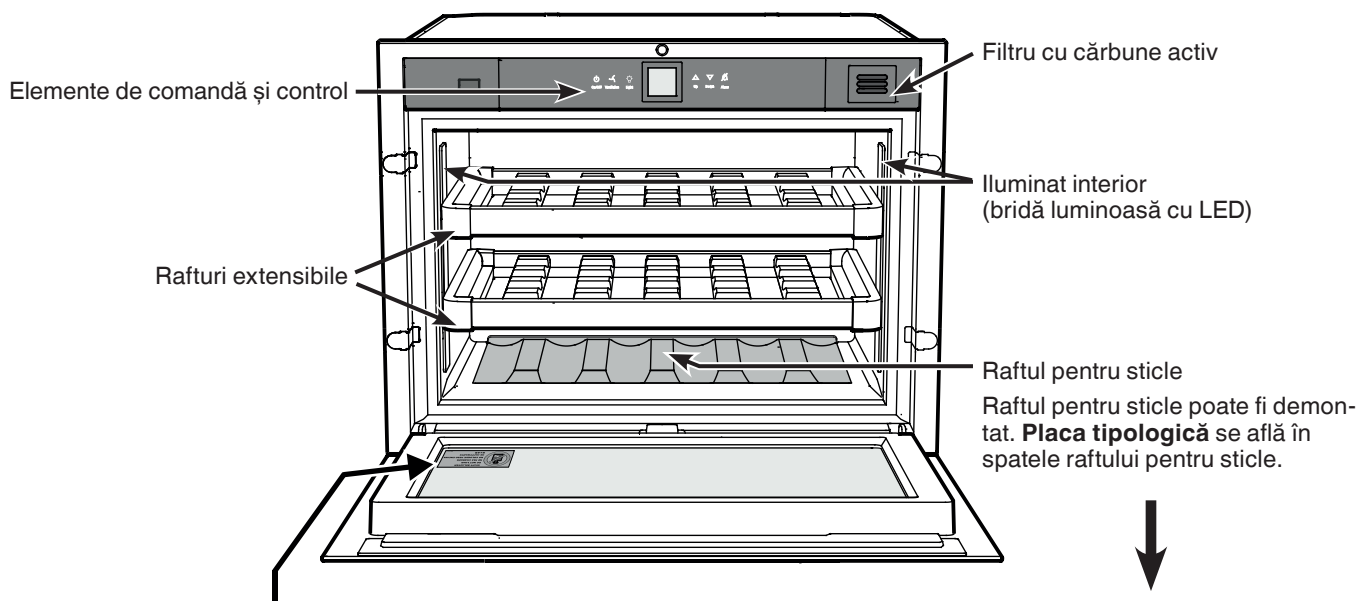

⚠ PRUDENȚĂ

Pericol de avariere și accidentare.

Nu solicitați ușa cu greutate când este deschisă!

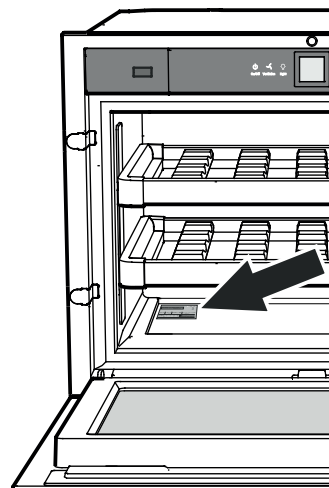

Indicații de siguranță și avertizare

- Este nevoie de două persoane pentru instalarea aparatului, pentru a se evita accidentarea persoanelor și producerea de daune materiale.
- În cazul avariilor la aparat și înaintea racordării, luați imediat legătura cu furnizorul.
- Pentru asigurarea unei funcționări sigure a aparatului, montați-l și racordați-l conform indicațiilor din instrucțiunile de utilizare.
- În caz de defecțiune, scoateți aparatul din priză. Scoateți ștecherul din priză sau deconectați, respectiv deșurubați siguranța.
- Pentru a scoate aparatul din priză, nu trageți de cablul de racordare, ci de ștecher.
- Reparațiile sau intervențiile la aparat se vor efectua numai de către serviciul pentru clienți autorizat, în caz contrar pot interveni pericole substanțiale pentru utilizator. Același lucru este valabil pentru înlocuirea cablului de alimentare cu curent.
- Evitați focul deschis sau sursele de aprindere în interiorul aparatului. La transportul, respectiv la curățarea aparatului, aveți grijă ca circuitul de răcire să nu fie deteriorat. În cazul avariilor, păstrați distanța față de sursele de aprindere și aerisiți bine încăperea
- Soclul, sertarele, ușile etc. nu se vor utiliza în mod necorespunzător ca treaptă sau ca sprijin.
- Utilizarea acestui aparat este permisă copiilor mai mari de 8 ani și persoanelor cu capacități fizice, senzoriale sau psihice reduse și persoanelor fără experiență suficientă și/sau cunoștințe suficiente, dacă acestea sunt supravegheate sau dacă au primit instrucțiuni despre modul de utilizare în siguranță a aparatului și dacă înțeleg pericolele care decurg din utilizare. Nu permiteți copiilor să se joace cu aparatul. Este interzisă efectuarea curățării și a întreținerii specifice utilizatorului de copii nesupravegheați.
- Evitați contactul de durată al pielii cu suprafețele reci sau cu bunurile refrigerate/congelate. Această poate provoca dureri, o senzație de amortire și degerături. În cazul unui contact mai îndelungat cu pielea, luați măsuri de protecție adecvate, de ex. utilizați mănuși.
- Nu consumați alimente depozitate timp prea îndelungat, deoarece acestea pot provoca toxiinfecții

alimentare.

- Nu depozitați în aparat substanțe explozibile sau doze spray care conțin substanțe inflamabile, ca de ex. butan, propan, pentan etc. Componentele electrice ar putea aprinde gazele eventual evaporate. Astfel de doze de spray pot fi recunoscute simplu în funcție de conținutul tipărit pe etichetă sau de simbolul flăcării.
- Nu utilizați aparate electrice în interiorul aparatului.
- Aparatul nu este adecvat pentru a fi utilizat în afara unor spații închise. Nu utilizați aparatul în aer liber, în spații umede sau în zone unde este posibilă stropirea cu apă.
- Bridele luminoase cu LED din aparat servesc la iluminarea interiorului aparatului. Acestea nu se pretează la iluminarea încăperii.
- La transportul sau operarea aparatului la o altitudine de 1500 m deasupra nivelului mării se poate sparge sticla ușii din cauza presiunii reduse a aerului. Cioburile sunt ascuțite și pot cauza răni grave.

Domeniul de utilizare al aparatului

Aparatul se pretează exclusiv pentru depozitarea vinului în mediul casnic și asemănător celui casnic. Din această categorie face parte, de ex. utilizarea

- în bucătării pentru personal, pensiuni cu mic dejun,
- de către oaspeți în case și vile la țară, hoteluri, moteluri și alte obiecte de cazare,
- la catering și alte servicii asemănătoare în cadrul comerțului en gros.

Utilizați aparatul numai în măsura obișnuită în gospodărie. Toate celelalte tipuri de utilizare sunt inadmisibile.

Aparatul nu este indicat pentru depozitarea și răcirea de medicamente, plasmă de sânge, preparate de laborator și alte asemenea substanțe și produse conform Directivei pentru produse medicinale 2007/47/CE. O utilizare abuzivă a aparatului poate conduce la deteriorări ale mărfurilor depozitate sau la alterarea acestora.

Aparatul nu este adecvat nici pentru exploatarea în mediu cu pericol de explozie.

Datele produsului

Datele produsului sunt anexate aparatului conform ordonanței (EU) 2017/1369. Fișa cu datele complete ale produsului este disponibilă pe site-ul de internet Liebherr, în secțiunea Download.

Clasa climatică

Clasa climatică indică temperatura ambiantă admisibilă pentru operarea aparatului, pentru a atinge puterea frigorifică completă.

Clasa climatică este imprimată pe placa tipologică a aparatului.

Poziția plăcii tipologice este indicată în capitolul **Descrierea aparatului**.



Clasa climatică	Temperatura ambiantă
SN	de la +10 °C până la +32 °C
N	de la +16 °C până la +32 °C
ST	de la +16 °C până la +38 °C
T	de la +16 °C până la +43 °C
SN-ST	de la +10 °C până la +38 °C
SN-T	de la +10 °C până la +43 °C

Nu utilizați aparatul în afara limitelor indicate ale temperaturii ambiante!

Instalare

- Evitați locurile cu acțiune directă a razelor soarelui, locurile din apropierea cuptorului, a încălzirii etc.
- Nu acoperiți orificiile, respectiv grilajele de aerisire. →
- Încăperea în care este instalat aparatul dumneavoastră trebuie să dispună, conform normei EN 378, de un volum de 1 m³ pentru fiecare 8 g de agent de răcire R 600a, pentru ca, în cazul unor scurgeri de agent de răcire, să nu se poată forma în această încăpere un amestec inflamabil de gaz și aer. Cantitatea de agent de răcire este specificată pe placa tipologică din interiorul aparatului.

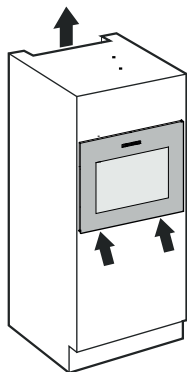

Racordarea electrică

Utilizați aparatul numai cu **curent alternativ**.

Tensiunea admisibilă și frecvența admisibilă sunt imprimate pe placa tipologică a aparatului. Poziția plăcii tipologice este indicată în capitolul **Descrierea aparatului**.

Priza trebuie să fie pământată și asigurată electric regulamentar.

Curentul de declanșare al siguranței trebuie să fie între 10 A și 16 A.

Priza nu trebuie să fie amplasată în spatele aparatului și trebuie să fie ușor accesibilă.

Nu racordați aparatul cu ajutorul unui cablu prelungitor sau al unor prize de distribuție.

Nu utilizați redresoare insulare (transformatoare de curent continuu în curent alternativ, respectiv curent trifazic) sau ștehere pentru economisirea energiei. Pericol de deteriorare a sistemului electronic!

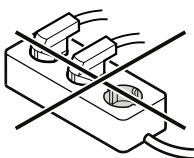

Mecanismul de deschidere a ușii (TipOpen)

În starea de livrare funcția TipOpen este dezactivată. Funcția TipOpen trebuie activată după montarea în nișă prin acționarea butonului de pornire/oprire, vezi instrucțiunile de montare.

Deschiderea ușii

Apăsăți ușor spre interior în partea din stânga sus a ușii și eliberați-o din nou.

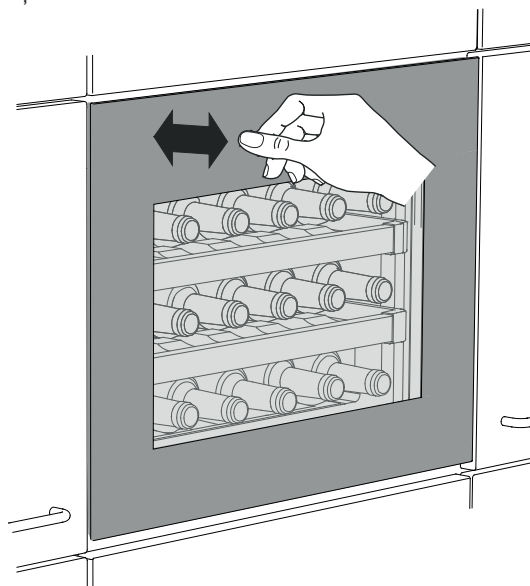

Ușa se deschide cca 5 cm cu ajutorul mânerului tip bară.

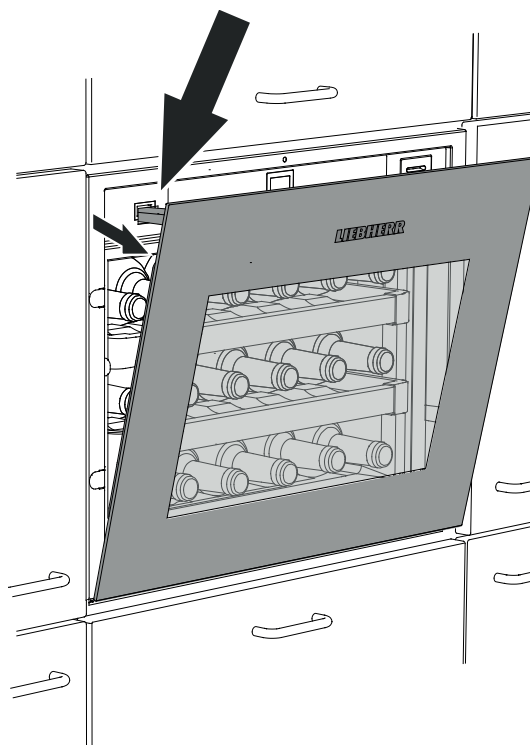

Apoi ușa poate fi deschisă complet.

Indicație

După aproximativ 3 secunde ușa se închide din nou, dacă nu a fost deschisă complet.

Indicație referitoare la ciclurile de deschidere a ușii

Când se închide ușa, o nouă deschidere a ușii este posibilă doar după 3 secunde, datorită funcției TipOpen.

Indicații importante

Nu amplasați aparatul în apropierea câmpurilor magnetice și nu amplasați obiecte magnetice în apropierea aparatului.

Pot fi provocate deschideri nedorite ale ușii.

Nu blocați și nu țineți de ușă în timpul procesului de deschidere!

Dacă se blochează sau se ține de ușă în timpul procesului de deschidere, se activează cuplajul de siguranță.

Se aud pârâituri puternice, repetate.

Nu solicitați ușa cu greutate când este deschisă!

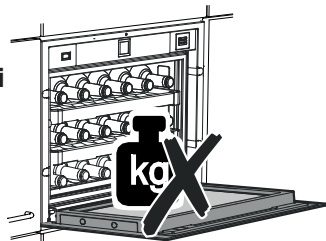

Nu apăsați sau țineți de mânerul tip bară în timpul procesului de închidere!

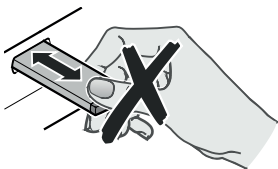

Dacă se blochează mânerul tip bară în timpul procesului de închidere, acesta nu mai ajunge în poziția sa inițială.

În poziția inițială, mânerul tip bară este aliniat cu partea frontală a aparatului.

Deplasați mânerul tip bară înapoi în poziția inițială

Scoateți ștecherul din priză, așteptați cca 5 secunde și conectați-l din nou.

Mânerul tip bară se deplasează înapoi în poziția inițială.

Elemente de operare și control

Panoul electronic de operare dispune de "tehnologia tastelor capacitive". Fiecare funcție poate fi activată prin atingerea simbolului respectiv.

Punctul de atingere exact se află între simbol și scris  On/Off

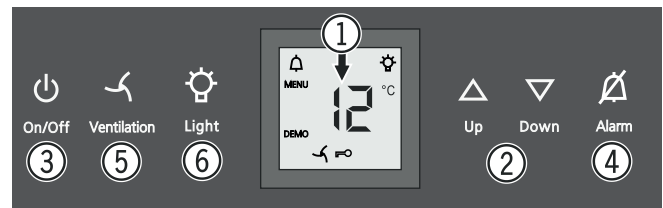

- ① Afișajul temperaturii
- ② Taste de reglare a temperaturii
- ③ Buton de pornire/oprire
- ④ Buton de oprire a alarmei
- ⑤ Buton pentru ventilator
- ⑥ Buton de pornire/oprire pentru iluminatul interior

Simboluri de pe display

 Alarmă (simbolul clipește când temperatura din interior este prea înaltă)

DEMO Modul de prezentarea este activ

MENU Modul de reglare este activ (activarea siguranței pentru copii și reglarea luminozității displayului)

 Ventilatorul din interior funcționează în permanență

 Siguranța pentru copii este activă

 Iluminatul interior este activat permanent

Pornirea și oprirea aparatului

Pornire

Apăsați butonul **On/Off** până când se aprinde afișajul temperaturii.



On/Off

Oprire

Apăsați butonul **On/Off** cca. 3 secunde, până când se stinge afișajul temperaturii.

Reglarea temperaturii

Creștere temperatură/mai cald

Apăsați butonul de reglare **Up**.



Up



Down

Reducere temperatură/mai rece

Apăsați butonul de reglare **Down**.

- La prima apăsare a butonului începe să clipească afișajul.
- Prin apăsarea în continuare modificați setarea temperaturii.
- La cca.5 sec. după ultima apăsare a butonului, sistemul electronic comută și se afișează temperatura reală.

Temperatura se poate regla între +5 °C și +20 °C.

Depozitarea vinului

Pentru depozitarea pe termen lung a vinurilor, se recomandă o temperatură de +10 °C până la +14 °C.

La aceste temperaturi, care corespund unei crame, vinul se poate matura în mod optim.

Următoarele temperaturi de consum sunt recomandate pentru diferitele sortimente de vin.

Vin roșu +14 °C până la +18 °C

Vin rosé +10 °C până la +12 °C

Vin alb +8 °C până la +12 °C

Vin spumant, Prosecco +7 °C până la +9 °C

Șampanie +5 °C până la +7 °C

Alarmă de deschiderea ușii

Dacă ușa este deschisă timp de peste 60 de secunde, se declanșează o avertizare sonoră.

Dacă ușa trebuie să rămână deschisă mai mult timp pentru alimentare, puteți dezactiva avertizarea sonoră prin apăsarea butonului de alarmă **Alarm**.



Alarm

După închiderea ușii, avertizarea sonoră este din nou funcțională.

Alarmă de temperatură

În cazul temperaturilor interioare nepermise, se declanșează avertizarea sonoră și clipește afișajul temperaturii.

- Dezactivați avertizarea sonoră prin apăsarea butonului de alarmă **Alarm**.

Când valoarea setată a temperaturii interioare a fost atinsă, afișajul temperaturii nu mai clipește.

Alarmă de temperatură în caz de defecțiune a aparatului

În cazul unei defecțiuni a aparatului, temperatura din interior poate să crească sau să scadă prea mult. Se declanșează avertizarea sonoră și clipește afișajul temperaturii.

- Dezactivați avertizarea sonoră prin apăsarea butonului de alarmă **Alarm**.

Dacă după 1 oră afișajul temperaturii afișează în continuare o valoare prea caldă sau prea rece, adresați-vă serviciului pentru clienți.

Dacă apare pe afișaj **F1**, există o defecțiune la aparat. În acest caz, adresați-vă serviciului pentru clienți.

Ventilator

Ventilatorul din interior garantează o temperatură interioară constantă și egală și un climat propice pentru depozitarea vinului.

Prin activarea butonului de ventilare **Ventilation** crește din nou umiditatea aerului din aparat, având un efect pozitiv asupra depozitării pe termen lung.



Ventilation

Umiditatea crescută a aerului previne pe termen lung uscarea dopului.

Indicație

În cazul temperaturii mediului ambiant scăzute de la locul de montare a aparatului, ventilatorul poate funcționa și când funcția ventilatorului este dezactivată.

Siguranță pentru copii

Cu ajutorul siguranței pentru copii puteți asigura aparatul contra opririi nedorite și modificării neintenționate a temperaturii.

Activarea siguranței pentru copii



apăsați timp de 5 sec. Afișajul =



Afișajul =



Afișajul =



Afișajul =

Dezactivarea siguranței pentru copii



apăsați timp de 5 sec. Afișajul =



Afișajul =



Afișajul =



Afișajul =

Iluminat interior

Iluminatul interior pornește întotdeauna când se deschide ușa aparatului.

Iluminatul interior se oprește la cca. 5 secunde de la închiderea ușii.

Dacă doriți ca iluminatul interior să lumineze și când ușa este închisă, apăsați butonul **Light**.



Se poate fi setată și intensitatea luminii iluminatului.

• Apăsați butonul **Light**.

• Țineți apăsat butonul **Light** și setați concomitent intensitatea luminii (mai mare sau mai mică cu butoanele de reglare a temperaturii).

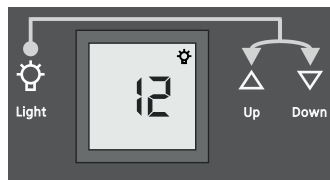

Intensitatea iluminatului cu LED corespunde clasei Laser 1/1M.

⚠ Atenție

Capacul iluminatului se poate îndepărta numai de către serviciul pentru clienți.

La îndepărtarea capacului, nu vă uitați direct în iluminat din imediata apropiere cu lentile optice. Ochii pot fi afectați.

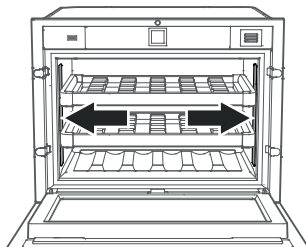

Schița de depozitare

pentru sticle de Bordeaux de 0,75 l conform Normei NF H 35-124

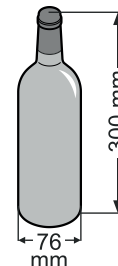
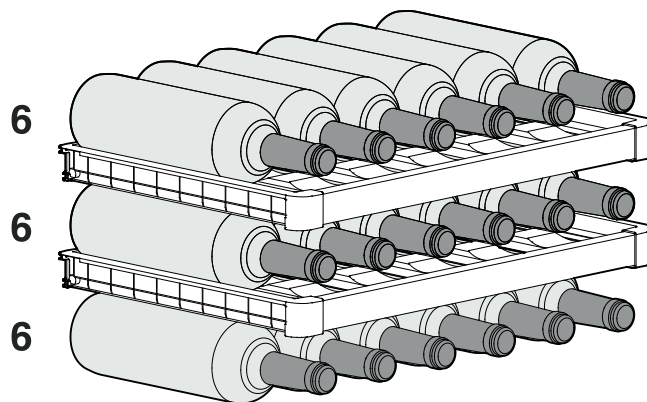

Depozitarea prezentată de mai sus este posibilă doar pentru sticle cu dimensiunea indicată. →

Sticlele mai înalte trebuie depozitate oblic, pentru ca sticla să nu se lovească de ușa aparatului.

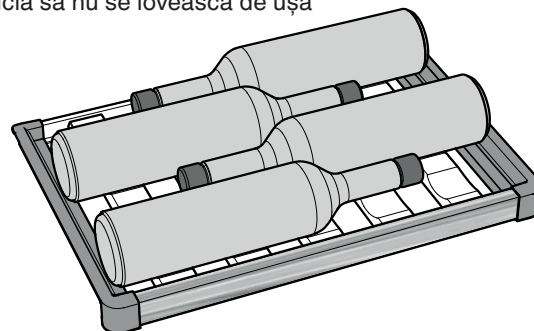

⚠ Atenție

Încărcarea maximă pentru fiecare raftul din lemn este de 25 kg.

Schimbul de aer cu filtru cu cărbune activ

Vinurile se dezvoltă în permanență, în funcție de condițiile mediului înconjurător.

De aceea, calitatea aerului este decisivă pentru conservare.

Vă recomandăm schimbarea anuală a filtrului din imagine, pe care îl puteți comanda la magazinele de specialitate.

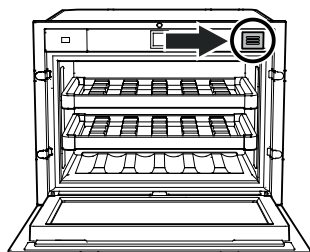

Schimbarea filtrului

- Apăsați în interior și eliberați filtrul.

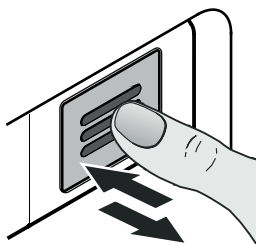

- Scoateți filtrul.

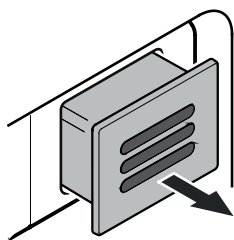

- Desprindeți partea posterioară a filtrului.

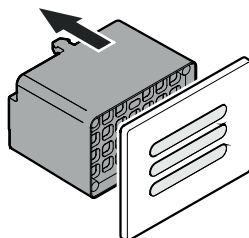

- Introduceți noul filtru pe capac.

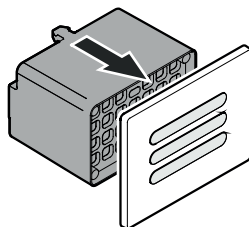

- Așezați filtrul, apăsați-l până la opritor și eliberați-l. Filtrul se blochează automat. Se aude un clic.

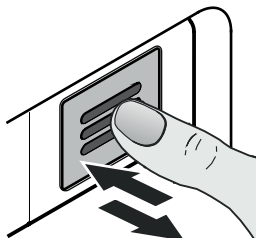

Curățarea

Vor dem Reinigen grundsätzlich das Gerät außer Betrieb setzen. Netzstecker ziehen oder die vorgeschaltete Sicherung auslösen bzw. herausrauben.

Rafturile din lemn pot fi demontate pentru ușurarea curățării spațiului interior.

- Ridicați raftul, respectiv și extrageți-l prin față.

- Scoateți raftul pentru sticle de pe podeaua compartimentului interior.

- Curățați compartimentul interior cu apă caldută și puțin detergent.

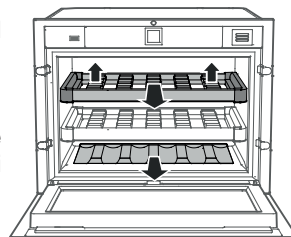

Nu utilizați în niciun caz substanțe de curățare, resp. chimice, cu conținut de granulat sau acid.

- Curățați panoul frontal din sticlă al ușii aparatului cu un agent de curățare pentru sticlă.

⚠ PRUDENȚĂ

Pericol de avariere a componentelor aparatului și pericol de accidentare cauzate de aburi fierbinți.

Nu curățați aparatul cu aparate de curățat cu aburi!

- Aveți grijă ca apa de curățat să nu pătrundă în piesele electrice.

- Curățați șinele extensibile doar cu o lavetă ușor umezită. Este interzisă pătrunderea apei în ghidajul șinei.

- Nu deteriorați sau îndepărtați placa tipologică din interiorul aparatului - este importantă pentru serviciul pentru clienți.

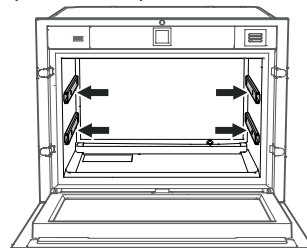

Poziția plăcii tipologice este indicată în capitolul **Descrierea aparatului**.

Montarea rafturilor din lemn

- Împingeți șinele extensibile complet în interior.

Așezați raftul din lemn de sus pe șinele de extragere.

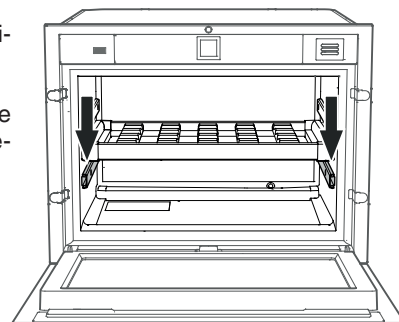



Liebherr Hausgeräte Lienz GmbH

Dr.-Hans-Liebherr-Strasse 1

A-9900 Lienz

Österreich

www.liebherr.com
