



Register your new Bosch now:
www.bosch-home.com/welcome















BOSCH

**Hotă
Páraelszívó**

[ro] Instrucțiuni de utilizare și
montaj2

[hu] Használati és szerelési
útmutató24

Cuprins

INSTRUCȚIUNI DE UTILIZARE	2	 Curățare și întreținere	13
 Utilizarea conform destinației	2	 Defecțiuni – ce este de făcut?	15
 Instrucțiuni de siguranță importante	3	 Unitatea service abilitată	15
 Protecția mediului	5	INSTRUCȚIUNI DE MONTAJ	17
 Moduri de funcționare	5	 Instrucțiuni de siguranță importante	18
 Operarea aparatului	6	 Instrucțiuni generale	20
 Racordare plită	10	 Instalarea	21
 Home Connect	11		

INSTRUCȚIUNI DE UTILIZARE

Pe pagina noastră de internet www.bosch-home.com și în magazinul online: www.bosch-eshop.com găsiți alte informații referitoare la produse, accesorii, piese de schimb și servicii

Găsiți informații despre produs precum și întrebări despre utilizare și operare la **echipa Bosch** la **numărul de telefon 089 69 339 339** (de luni până vineri: între orele 8.00-18.00) Valabil doar pentru Germania.

Utilizarea conform destinației

Citiți cu atenție aceste instrucțiuni. Numai astfel veți putea să folosiți aparatul corect și în siguranță. Păstrați instrucțiunile de utilizare și de montaj pentru o consultare ulterioară sau pentru a le înmâna unor viitori proprietari.

Numai la montajul regulamentar corespunzător instrucțiunii de montaj este garantată siguranța la utilizare. Instalatorul este responsabil pentru funcționarea ireproșabilă la locul de instalare.

Acest aparat este rezervat în exclusivitate uzului menajer și domeniului casnic. Aparatul nu este destinat folosirii în spații exterioare. Supravegheați aparatul în timpul funcționării. Producătorul nu garantează pentru defecțiuni din cauza utilizării necorespunzătoare sau a deservirii greșite.

Acest aparat este adecvat pentru o utilizare până la o înălțime de maxim 2000 de metri deasupra nivelului mării.

Acest aparat poate fi folosit de copiii peste 8 ani și de persoane cu capacități fizice, senzoriale sau mentale reduse sau cu insuficientă experiență sau cunoștințe, numai sub supravegherea unei persoane responsabile pentru siguranța acestora sau dacă au fost instruiți referitor la utilizarea în siguranță a aparatului și au înțeles pericolele care rezultă din această utilizare.

Copiii nu au voie să se joace cu aparatul. Efectuarea curățării și întreținerii nu este permisă copiilor, cu excepția situației în care aceștia au vârsta de peste 15 ani și sunt supravegheați.

Nu permiteți accesul copiilor sub vârsta de 8 ani la aparat și la cablul de racordare.

Verificați aparatul după despachetare. În cazul în care aparatul a fost avariat în timpul transportului, nu este permisă punerea în funcțiune a acestuia.

Acest aparat nu este destinat utilizării deasupra aparatelor pe gaz.

Acest aparat nu este destinat exploatării cu un comutator temporizat extern sau cu o telecomandă.

Instrucțiuni de siguranță importante

Avertizare

Pericol de sufocare!

Materialul de ambalaj este periculos pentru copii. Nu lăsați niciodată copiii să se joace cu material de ambalaj.

Avertizare

Pericol de moarte!

Gazele de combustie reaspirate vă pot intoxica.

Asigurați o alimentare suficientă cu aer atunci când folosiți aparatul în modul de funcționare cu aer evacuat și într-un loc influențabil de aerul camerei.

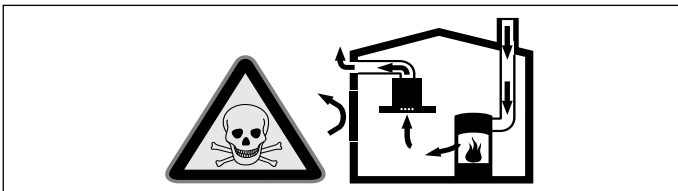

Locurile de gătit influențabile de aerul camerei (de ex. aparate de încălzit cu gaz, ulei, lemn sau cărbune, încălzitoare permanente, preparatoare de apă caldă) absorb aerul de ardere din spațiul în care sunt instalate și evacuează gazele arse în afară printr-o instalație de evacuare a gazelor (de ex. coș de fum).

În utilizarea împreună cu o hotă pornită, se trage aer din bucătărie și din camerele învecinate – fără o alimentare suficientă cu aer se formează o subpresiune. Gazele toxice din coșul de fum sau din puțul de tiraj sunt aspirate înapoi în camerele de locuit.

- Din această cauză asigurați întotdeauna o alimentare suficientă cu aer.
- O casetă de zid de alimentare /evacuare aer nu respectă singură valoarea limită. Valoarea subpresiunii în spațiul de instalare din locul de gătit mai mică de 4 Pa (0,04 mbar) vă asigură o funcționare sigură. Aceasta se obține când aerul necesar pentru ardere circulă prin deschideri ca de ex. uși, ferestre în legătură cu o casetă de zid de alimentare / evacuare aer sau prin alte mijloace tehnice.

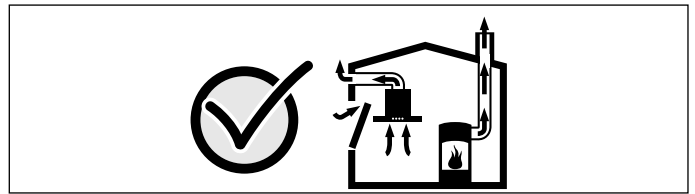

Cereți întotdeauna sfatul unui coșar profesionist, care poate aprecia întregul complex de aerisire al casei și vă poate propune măsura adecvată pentru aerisire.

Dacă hota funcționează exclusiv cu aer recirculat, funcționarea este posibilă fără restricție.

Avertizare

Pericol de incendiu!

- Depunerile de grăsime din filtrul pentru grăsimi se pot aprinde. Curățați filtrul pentru grăsimi în mod regulat. Nu puneți niciodată aparatul în funcțiune fără filtrul pentru grăsimi.
- Depunerile de grăsime din filtrul pentru grăsimi se pot aprinde. Nu lucrați niciodată în apropierea aparatului cu flăcără deschisă (de ex. pentru flambare). Instalați aparatul numai în apropierea unui loc de gătit pentru combustibili solizi (de ex. lemn sau cărbune), dacă există o acoperire închisă, care nu se poate scoate. Nu trebuie să se producă scânteii.
- Uleiul și grăsimile fierbinți se aprind repede. Nu lăsați niciodată nesupravegheate uleiul și grăsimile fierbinți. Nu stingeți niciodată focul cu apă. Deconectați zona de gătit. Înăbușiți cu atenție flăcările cu un capac, o pătură extincătoare sau cu ceva asemănător.

Avertizare

Pericol de arsuri!

În timpul utilizării, părțile accesibile devin fierbinți. Nu atingeți niciodată părțile fierbinți. Țineți copiii la distanță.

Avertizare

Pericol de rănire!

- Componentele din interiorul aparatului pot avea muchii ascuțite. Purtați mănuși de protecție.
- Obiectele așezate pe aparat pot cădea. Nu așezați niciun obiect pe aparat.
- Lumina de la LED-uri este foarte puternică și poate vătăma ochii (grupa de risc 1). Nu priviți mai mult de 100 secunde direct în LED-ul aprins.

⚠️ Avertizare

Pericol de rănire!

Pericol de blocare la deschiderea și închiderea paravanului din sticlă. Nu strângeți în zona din spatele geamului și în zona balamalelor.

⚠️ Avertizare

Pericol prin magnetizare!

În partea frontală a aparatului sunt așezați magneți permanenți. Aceștia pot avea influență asupra implanturilor electronice, de ex. stimulator cardiac sau pompe de insulină. Purtătorii de implanturi electronice trebuie să păstreze o distanță minimă de 10 cm față de partea frontală a aparatului.

⚠️ Avertizare

Pericol de electrocutare!

- Un aparat defect vă poate electrocuta. Nu porniți niciodată un aparat defect. Scoateți fișa de rețea din priză sau întrerupeți siguranța de la tabloul de siguranțe. Chemați unitatea service abilitată.
- Reparațiile executate incorect sunt periculoase. Efectuarea reparațiilor și înlocuirea cablurilor defecte sunt permise numai tehnicienilor din unitatea de service abilitată, instruiți de firma noastră. Dacă aparatul este defect, scoateți fișa de rețea sau deconectați siguranța din tabloul siguranțelor. Chemați unitatea service abilitată.
- Pătrunderea umidității vă poate electrocuta. Nu utilizați aparate de curățat cu jet sub presiune sau cu jet de abur.

Cauzele defecțiunilor

Atenție!

Pericol de deteriorare din cauza coroziunii. Porniți întotdeauna aparatul când gătiți, pentru a evita formarea de apă de condens. Apa de condens poate duce la defecte de coroziune.

Schimbați întotdeauna imediat lămpile defecte, pentru a evita o suprasolicitare a celorlalte lămpi.

Pericol de deteriorare din cauza umezelii care pătrunde în partea electronică. Nu curățați niciodată elementele de operare cu lavetă umedă.

Deteriorarea suprafeței din cauza curățării incorecte. Curățați suprafețele din oțel inoxidabil numai în direcția șlefuirii. Pentru elementele de operare nu folosiți curățător pentru metal inoxidabil.

Deteriorarea suprafețelor cu mijloace de curățire ascuțite sau abrazive. Nu folosiți niciodată mijloace de curățare ascuțite sau abrazive.

Pericol de deteriorare din cauza recirculării condensului. Instalați canalul de aer evacuat de la aparat ușor abrupt (pantă de 1°).

Pericol de deteriorare din cauza încărcării greșite a elementelor de design. Nu trageți de elementele de design. Nu așezați și nu agățați obiecte pe elementele de design.

Protecția mediului

Noul dvs. aparat este deosebit de eficient din punct de vedere energetic. Aici găsiți sugestii cu privire la cum puteți economisi și mai mult energia când folosiți aparatul și la evacuarea corectă ca deșeu a acestuia.

Economisirea energiei

- La gătit, asigurați o aerisire suficientă, astfel încât hota să poată funcționa eficient și cu zgomote de operare reduse.
- Adaptați treapta ventilatorului la intensitatea vaporilor de la gătit. Folosiți treapta intensivă numai la nevoie. O treaptă mai redusă a ventilatorului implică un consum mai redus de energie.
- În cazul vaporilor de la gătit intensivi, selectați din timp o treaptă mai mare a ventilatorului. În cazul în care vaporii de la gătit s-au răspândit deja în bucătărie, va fi necesar un timp de funcționare a hotei mai mare.
- Deconectați hota dacă nu mai aveți nevoie de aceasta.
- Deconectați iluminatul dacă nu mai aveți nevoie de acesta.
- Curățați sau înlocuiți filtrul la intervalele indicate, pentru a crește ventilarea și a evita pericolul de incendiu.

Evacuarea corectă ca deșeu

Evacuați ambalajul în mod ecologic.



Acest aparat a fost marcat în conformitate cu Directiva Europeană 2012/19/UE cu privire la deșeurile de echipamente electrice și electronice (DEEE).

Directiva stabilește cadrul valabil la nivelul întregii UE pentru preluarea și valorificarea aparatelor uzate.

Moduri de funcționare

Funcționarea cu aer evacuat



Aerul aspirat se curăță prin filtrul de grăsime și se scoate în exterior printr-un sistem de țevi.

Indicație: Aerul evacuat nu are voie să fie evacuat nici printr-un coș de fum sau de evacuare gaze în funcțiune, nici printr-un puț care servește la aerisirea de camere în care sunt instalate locuri pentru gătit.

- Dacă aerul evacuat trebuie condus într-un coș de fum sau de evacuare a gazelor, care nu este în funcțiune, trebuie obținut acordul maistrului coșar competent.
- Dacă aerul evacuat este condus prin peretele exterior, ar trebui folosită o casetă de zid telescopică.

Funcționarea cu aer recirculat



Aerul aspirat va fi curățat de filtrul de grăsime și de un filtru de cărbune activ și va fi dirijat înapoi în bucătărie.

Indicație: Pentru a neutraliza mirosurile în regimul de funcționare cu aer recirculat, trebuie să montați un filtru de cărbune activ. Diferitele posibilități de a folosi aparatul în regim de aer recirculat le găsiți în prospect sau întrebați pe comerciantul dvs. de specialitate. Accesoriile necesare pentru aceasta le găsiți în comerțul de specialitate, la serviciul pentru clienți sau în Online-Shop.







Operarea aparatului

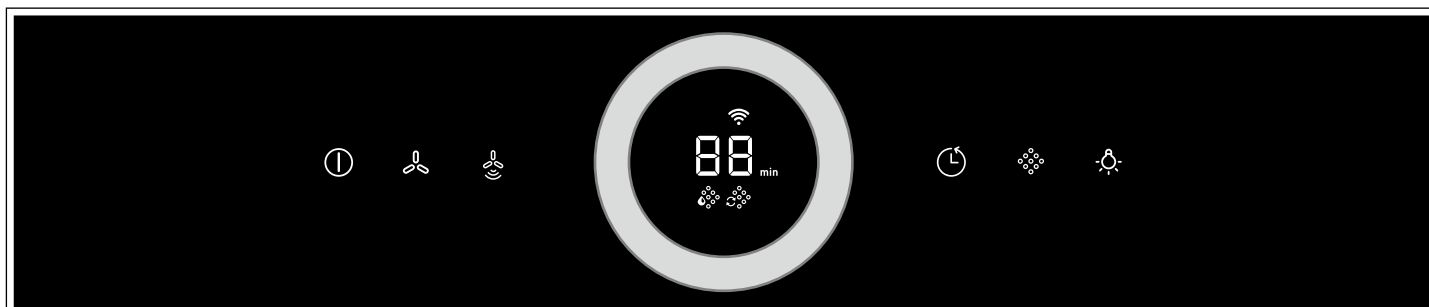

Această instrucțiune este valabilă pentru mai multe variante de aparate. Este posibil, să fie descrise anumite caracteristici ale dotării, care nu se potrivesc cu aparatul dumneavoastră.

Indicație: Porniți hota când începeți să gătiți și opriți-o abia la câteva minute după ce terminați. Aburul de bucătărie va fi înlăturat astfel în modul cel mai eficient.

Panou de comandă varianta 1



Simbol	Explicație
	Ventilator conectat/deconectat
	Treptele ventilatorului
	Funcționare în regim automat
	Funcționarea ulterioară a ventilatorului
	Indicator de saturare pentru filtrul metalic pentru grăsimi / filtrul de carbon activ
	Lumină pornită/oprită/reducerea luminozității

Afișaj	Explicație
	Home Connect
1-3	Treptele ventilatorului
P1, P2	Treapta intensivă
min	Funcționarea ulterioară a ventilatorului în minute
	Indicator de saturare pentru filtrul metalic pentru grăsimi
	Indicator de saturare pentru filtrul de carbon activ

Setarea ventilatorului

Pornirea

1. Atingeți simbolul .
2. Ventilatorul pornește în treapta 2.
3. Selectați treapta ventilatorului cu butonul de operare.

Indicație: Rotiți butonul de operare în sensul acelor de ceasornic, pentru a seta o treaptă mai mare a ventilatorului și în sensul invers acelor de ceasornic, pentru a seta o treaptă mai mică. Pe display este afișată treapta selectată a ventilatorului.

Oprirea

Atingeți simbolul .

Treapta intensivă

Dacă se dezvoltă mirosuri puternice și aburi, puteți folosi treapta intensivă.

Pornire

Rotiți butonul de operare până se afișează **P1** sau **P2**.

Indicație: După aproximativ 6 minute, hota trece automat înapoi pe treapta 3 a ventilatorului.

Oprire

Dacă doriți să încheiați treapta intensivă înainte de scurgerea timpului presetat, rotiți butonul de operare în sensul invers acelor de ceasornic.

Poziție intermediară a părții frontale din sticlă

La unele aparate este disponibilă o poziționare intermediară a părții frontale din sticlă. În cazul acumulării de miros și aburi puternici, poate fi utilizată poziția intermediară.

Atingeți în mijloc partea frontală din sticlă și deschideți cu atenție.

Funcționare în regim automat

Pornirea

Atingeți simbolul .

Treapta optimă de ventilare (**R 1-AS**) este setată automat prin intermediul senzorului PerfectAir.

Oprirea

Atingeți simbolul  pentru a deconecta regimul automat.

Ventilatorul se oprește automat dacă senzorul PerfectAir nu mai detectează nicio modificare a calității aerului ambiental. Aparatul comută pe treapta ventilatorului setată anterior.

Timpul de funcționare în regim automat este de maxim 4 ore.

Sistem de comandă prin senzor

În funcționarea în regim automat, senzorul PerfectAir detectează în hotă intensitatea mirosurilor de la fierbere și prăjire. În funcție de setarea senzorului PerfectAir, ventilatorul comută automat într-o altă treaptă de ventilare.



Setări posibile ale senzorului:

Setarea din fabrică a sensibilității: 

Setarea cea mai scăzută a sensibilității: 

Setarea cea mai ridicată a sensibilității: 

În cazul în care sistemul de control prin senzor reacționează prea încet sau prea repede, acesta poate fi modificat corespunzător:

1. Dacă ventilatorul este deconectat, atingeți și mențineți apăsat simbolul . Setarea va fi afișată.
2. Selectați setarea cu ajutorul inelului de operare.
3. Eliberați simbolul .

Funcțion. ulter. a ventilatorului

Pornire

Atingeți simbolul .

Ventilatorul funcționează pe treapta 1.

Pe display se afișează minutele rămase din timpul de funcționare ulterioară.

După circa 10 minute, ventilatorul se oprește automat.

Indicație: Cu butonul de operare puteți adapta timpul de funcționare ulterioară ( până la **99** minute).

Oprire

Atingeți simbolul .

Funcționarea ulterioară a ventilatorului se încheie imediat. Aparatul comută pe treapta ventilatorului setată anterior.

Sistemul de iluminat

Puteți porni sau opri iluminatul, independent de ventilator.

Atingeți simbolul .

Setarea luminozității

Mențineți apăsat simbolul , până este atinsă luminozitatea dorită.

Indicator de saturare

În cazul saturării filtrului metalic pentru grăsimi sau a filtrului de carbon activ, se aprind intermitent, după oprirea aparatului, simbolurile corespunzătoare:

- **Filtre metalice pentru grăsimi:** 
- **Filtre de carbon activ:** 
- **Filtre metalice pentru grăsimi și filtre de carbon activ:**  și 





Filtrele metalice pentru grăsimi trebuie curățate imediat sau filtrul cu cărbune activ trebuie schimbat.

→ "Curățare și întreținere" la pagina 13

În timp ce afișajele de saturație se aprind intermitent, acestea pot fi resetate. Pentru aceasta, atingeți simbolul .



Comutarea afișajului pe regimul de funcționare cu aer recirculat

Pentru regimul de funcționare cu aer recirculat, este necesară comutarea corespunzătoare a sistemului electronic de control:



- Hota trebuie să fie racordată și deconectată.
- Atingeți și mențineți simbolul . Cu butonul de operare schimbați afișajul pe 2. Eliberați simbolul . Sistemul electronic de control este schimbat pe regimul de recirculare a aerului (filtr neregenerabil).
- Atingeți și mențineți simbolul . Cu butonul de operare schimbați afișajul pe 3. Eliberați simbolul . Sistemul electronic de control este schimbat pe regimul de recirculare a aerului (filtru regenerabil).
- Prin atingerea repetată și menținerea apăsată a simbolului  și schimbarea afișajului pe 1, sistemul electronic de control va fi comutat din nou pe regimul de funcționare cu aer evacuat.

Semnal sonor

Pornire

Atingeți și mențineți, cu ventilatorul deconectat, simbolurile  și  simultan pentru aproximativ 3 secunde. Se emite un semnal sonor de confirmare, iar pe display se afișează .

Oprire

Atingeți și mențineți, cu ventilatorul deconectat, simbolurile  și  simultan pentru aproximativ 3 secunde. Pentru confirmare, pe display se afișează .

Panou de comandă varianta 2

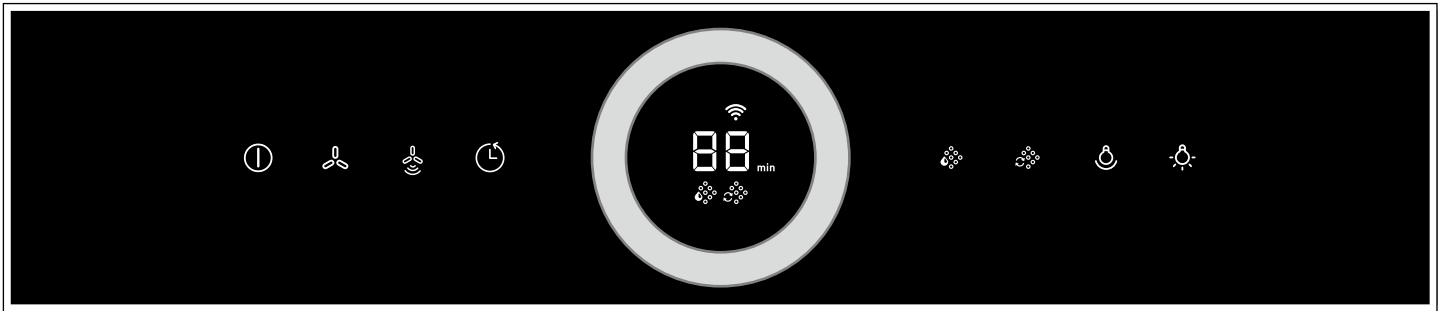

Simbol	Explicație
ⓘ	Ventilator conectat/deconectat
🌀	Treptele ventilatorului
🌿	Funcționare în regim automat
🕒	Funcționarea ulterioară a ventilatorului
🌫️	Indicator de saturare pentru filtrul metalic pentru grăsimi
🌫️	Indicator de saturare pentru filtrul de carbon activ
💡	Iluminare decorativă cu LED
🔦	Lumină pornită/oprită/reducerea luminozității

Afișaj	Explicație
📶	Home Connect
1-3	Treptele ventilatorului
P1, P2	Treapta intensivă
min	Funcționarea ulterioară a ventilatorului în minute
🌫️	Indicator de saturare pentru filtrul metalic pentru grăsimi
🌫️	Indicator de saturare pentru filtrul de carbon activ

Setarea ventilatorului

Pornirea

1. Atingeți simbolul ⓘ.
2. Ventilatorul pornește în treapta 2.
3. Selectați treapta ventilatorului cu butonul de operare.
Indicație: Rotiți butonul de operare în sensul acelor de ceasornic, pentru a seta o treaptă mai mare a ventilatorului și în sensul invers acelor de ceasornic, pentru a seta o treaptă mai mică. Pe display este afișată treapta selectată a ventilatorului.

Oprirea

Atingeți simbolul ⓘ.

Treapta intensivă

Dacă se dezvoltă mirosuri puternice și aburi, puteți folosi treapta intensivă.

Pornire

Rotiți butonul de operare până se afișează P1 sau P2.

Indicație: După aproximativ 6 minute, hota trece automat înapoi pe treapta 3 a ventilatorului.

Oprire

Dacă doriți să încheiați treapta intensivă înainte de scurgerea timpului presetat, rotiți butonul de operare în sensul invers acelor de ceasornic.

Poziție intermediară a părții frontale din sticlă

La unele aparate este disponibilă o poziționare intermediară a părții frontale din sticlă. În cazul acumulării de miros și aburi puternici, poate fi utilizată poziția intermediară.

Atingeți în mijloc partea frontală din sticlă și deschideți cu atenție.

Funcționare în regim automat

Pornirea

Atingeți simbolul 🌿.

Treapta optimă de ventilare (R1-R5) este setată automat prin intermediul senzorului PerfectAir.

Oprirea

Atingeți simbolul ⓘ pentru a deconecta regimul automat.

Ventilatorul se oprește automat dacă senzorul PerfectAir nu mai detectează nicio modificare a calității aerului ambiental. Aparatul comută pe treapta ventilatorului setată anterior.

Timpul de funcționare în regim automat este de maxim 4 ore.

Sistem de comandă prin senzor

În funcționarea în regim automat, senzorul PerfectAir detectează în hotă intensitatea mirosurilor de la fierbere și prăjire. În funcție de setarea senzorului PerfectAir, ventilatorul comută automat într-o altă treaptă de ventilare.



Setări posibile ale senzorului:

Setarea din fabrică a sensibilității: 

Setarea cea mai scăzută a sensibilității: 

Setarea cea mai ridicată a sensibilității: 

În cazul în care sistemul de control prin senzor reacționează prea încet sau prea repede, acesta poate fi modificat corespunzător:

1. Dacă ventilatorul este deconectat, atingeți și mențineți apăsat simbolul . Setarea va fi afișată.
2. Selectați setarea cu ajutorul inelului de operare.
3. Eliberați simbolul .

Funcțion. ulter. a ventilatorului

Pornire

Atingeți simbolul .

Ventilatorul funcționează pe treapta 1.

Pe display se afișează minutele rămase din timpul de funcționare ulterioară.

După circa 10 minute, ventilatorul se oprește automat.

Indicație: Cu butonul de operare puteți adapta timpul de funcționare ulterioară ( până la **99** minute).

Oprire

Atingeți simbolul .

Funcționarea ulterioară a ventilatorului se încheie imediat. Aparatul comută pe treapta ventilatorului setată anterior.

Iluminare decorativă cu LED

Puteți porni sau opri iluminarea decorativă cu LED independent de ventilator.

Atingeți simbolul .

Reglarea luminozității

Mențineți apăsat simbolul  până este atinsă luminozitatea dorită.

Reglarea culorii

1. Deconectați ventilatorul.
2. Atingeți simbolul .
3. Selectați culoarea dorită cu ajutorul inelului de operare.

Sistemul de iluminat

Puteți porni sau opri iluminatul, independent de ventilator.





Atingeți simbolul .

Setarea luminozității

Mențineți apăsat simbolul , până este atinsă luminozitatea dorită.



Indicator de saturare

În cazul saturării filtrului metalic pentru grăsimi sau a filtrului de carbon activ, se aprind intermitent, după oprirea aparatului, simbolurile corespunzătoare:

- **Filtre metalice pentru grăsimi:** 
- **Filtre de carbon activ:** 
- **Filtre metalice pentru grăsimi și filtre de carbon activ:**  și 





Filtrele metalice pentru grăsimi trebuie curățate imediat sau filtrul cu cărbune activ trebuie schimbat.

→ "Curățare și întreținere" la pagina 13

În timp ce afișajele de saturație se aprind intermitent, acestea pot fi resetate. Pentru aceasta, atingeți simbolul  sau .



Comutarea afișajului pe regimul de funcționare cu aer recirculat

Pentru regimul de funcționare cu aer recirculat, este necesară comutarea corespunzătoare a sistemului electronic de control:



- Hota trebuie să fie racordată și deconectată.
- Atingeți și mențineți simbolul . Cu butonul de operare schimbați afișajul pe 2. Eliberați simbolul . Sistemul electronic de control este schimbat pe regimul de recirculare a aerului (filtr neregenerabil).
- Atingeți și mențineți simbolul . Cu butonul de operare schimbați afișajul pe 3. Eliberați simbolul . Sistemul electronic de control este schimbat pe regimul de recirculare a aerului (filtr regenerabil).
- Prin atingerea repetată și menținerea apăsată a simbolului  și schimbarea afișajului pe 1, sistemul electronic de control va fi comutat din nou pe regimul de funcționare cu aer evacuat.

Semnal sonor

Pornire

Atingeți și mențineți, cu ventilatorul deconectat, simbolurile  și  simultan pentru aproximativ 3 secunde. Se emite un semnal sonor de confirmare, iar pe display se afișează .

Oprire

Atingeți și mențineți, cu ventilatorul deconectat, simbolurile  și  simultan pentru aproximativ 3 secunde. Pentru confirmare, pe display se afișează .

Racordare plită

Puteți racorda acest aparat la o plită, care trebuie să fie compatibilă, și astfel puteți controla funcțiile hotei prin intermediul plitei dumneavoastră.

Există mai multe posibilități de a conecta aparatele unul cu celălalt:

Home Connect

Dacă ambele aparate sunt compatibile cu Home Connect, este posibilă o conexiune prin aplicația Home Connect.

Pentru aceasta, respectați documentele livrate pentru aplicația Home Connect împreună cu aparatul.



Conectarea directă a aparatelor

Dacă aparatul este conectat direct la plită, nu mai este posibilă conectarea la rețeaua de domiciliu. Aparatul funcționează ca o hotă, fără conexiune la rețea și poate fi în continuare controlat prin intermediul panoului de afișare.

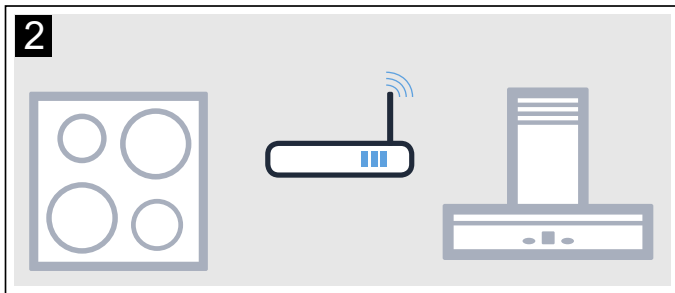
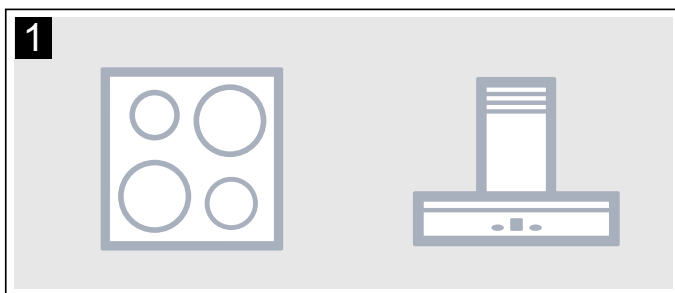

Conectarea aparatelor prin rețeaua de domiciliu

Dacă aparatele sunt conectate unul cu celălalt prin rețeaua de domiciliu, se poate utiliza pentru aparat atât controlul hotei prin intermediul plitei, cât și Home Connect.

Indicații

- Respectați indicațiile de siguranță din instrucțiunile de utilizare a hotei dumneavoastră și asigurați-vă că aceasta poate fi oprită și atunci când utilizați aparatul prin controlul hotei prin intermediul plitei.
- Operarea direct de la hotă are întotdeauna prioritate. În acest timp, nu este posibil controlul hotei prin intermediul plitei.

Instalare

Pentru a realiza conexiunea între plită și hotă, trebuie să opriți hota.





Racordare directă

Asigurați-vă că plita este pornită și se află în modul Căutare.

În acest sens, respectați capitolul "Conexiunea hotei" din instrucțiunile de utilizare a plitei.

Indicații

- Dacă racordați hota direct la plită, nu mai este posibilă conectarea la rețeaua de domiciliu și nu mai puteți utiliza Home Connect.
- Plita nu trebuie să fie conectată la rețeaua de domiciliu. Pentru a anula o conexiune, urmați instrucțiunile din secțiunea "Resetarea Home Connect".

Mențineți apăsată simbolurile  și , până când afișajele  și  încep să se aprindă intermitent.

Hota este racordată la plită dacă simbolul  nu se mai aprinde intermitent și luminează.

Conectarea prin intermediul rețelei de domiciliu

Urmați indicațiile din secțiunea "Înregistrare automată în rețeaua de domiciliu", respectiv "Înregistrarea manuală în rețeaua de domiciliu" → "Home Connect" la pagina 11

Imediat ce hota s-a conectat la rețeaua de domiciliu, puteți realiza conexiunea cu plita prin aplicația Home Connect. În acest sens, urmați indicațiile de pe terminalul mobil.

Home Connect

Acest aparat este compatibil WLAN și poate fi comandat prin intermediul unui terminal mobil.

Dacă aparatul nu este conectat la rețeaua de domiciliu, acesta funcționează ca un cuptor fără conexiune la rețea și poate fi în continuare operat prin intermediul display-ului.

Accesibilitatea funcției Home Connect depinde de accesibilitatea serviciilor Home Connect în țara dumneavoastră. Serviciile Home Connect nu sunt disponibile în toate țările. Mai multe informații pe această temă se găsesc la www.home-connect.com.

Indicații

- Respectați indicațiile de siguranță din aceste instrucțiuni de utilizare și asigurați-vă că acestea sunt respectate și atunci când operați aparatul prin intermediul aplicației Home Connect în timp ce nu vă aflați acasă. Respectați, de asemenea, și indicațiile din aplicația Home Connect.
- Operarea de la aparat are întotdeauna prioritate. În acest timp nu este posibilă operarea prin intermediul aplicației Home Connect.

Instalare

Pentru a putea realiza setările prin intermediul funcției Home Connect, aplicația Home Connect trebuie să fie instalată și configurată pe dispozitivul dumneavoastră mobil.

Pentru aceasta, respectați documentele livrate pentru aplicația Home Connect împreună cu aparatul.







Pentru a realiza setările, urmați pașii indicați prin intermediul aplicației.



Pentru configurare, aplicația trebuie să fie deschisă.



Indicație: În modul de funcționare standby conectat la rețea, aparatul dvs. necesită max. 2 W.

Înregistrare automată în rețeaua de domiciliu

Indicații

- Aveți nevoie de un router cu funcționalitate WPS.
 - Aveți nevoie de acces la routerul dumneavoastră. Dacă nu este cazul, urmați pașii "Înregistrare manuală la rețeaua de domiciliu".
 - În timpul procesului de conectare, hota nu poate fi pornită. Puteți anula oricând procesul, în timp ce apăsați ①.
 - Pentru a conecta hota la rețeaua de domiciliu, hota și lumina trebuie să fie oprite.
1. Mențineți apăsată simbolurile  și , până când afișajele  și  încep să se aprindă intermitent.
 2. Pentru a începe conectarea automată la rețeaua de domiciliu, rotiți butonul de operare spre dreapta, până când  și  se aprind intermitent.

3. Apăsați în decurs de 2 minute tasta WPS de la router.
Când s-a stabilit conexiunea, hota se conectează automat la aplicația Home Connect.  și  se aprind intermitent.







Indicație: Când conexiunea nu poate fi stabilită, hota comută automat pentru conectare manuală la rețeaua de domiciliu,  și  se aprind intermitent. Înregistrați manual aparatul în rețeaua de domiciliu sau rotiți butonul de operare spre stânga, până când apare , pentru a reîncepe înregistrarea automată.

4. De pe terminalul mobil urmați instrucțiunile pentru înregistrarea automată în rețea.



Procesul de înregistrare este finalizat atunci când pe display afișajul  nu se mai aprinde intermitent și luminează.

Înregistrare manuală în rețeaua de domiciliu

Indicații

- În timpul procesului de conectare, hota nu poate fi pornită. Puteți anula oricând procesul, în timp ce apăsați ①.
 - Pentru a conecta hota la rețeaua de domiciliu, hota și lumina trebuie să fie oprite.
1. Mențineți apăsată simbolurile  și , până când afișajele  și  încep să se aprindă intermitent.
 2. Pentru a începe conectarea manuală la rețeaua de domiciliu, rotiți butonul de operare spre dreapta, până când  și  se aprind intermitent.
 3. Înregistrați terminalul mobil în rețeaua hotei cu SSID "HomeConnect" cu cheia "HomeConnect".



Când s-a stabilit conexiunea, hota se conectează automat la aplicația Home Connect.  și  se aprind intermitent.





4. De pe terminalul mobil urmați instrucțiunile pentru înregistrarea manuală în rețea.

Procesul de înregistrare este finalizat atunci când pe display afișajul  nu se mai aprinde intermitent și luminează.

Conectare la aplicație

Dacă pe terminalul dvs. mobil este instalată aplicația Home Connect, o puteți conecta la hota dumneavoastră.

Indicații

- Aparatul trebuie să fie racordat la rețea.
 - Aplicația trebuie să fie deschisă.
1. Mențineți apăsată simbolurile  și , până când afișajele  și  încep să se aprindă intermitent.
 2. De pe terminalul mobil urmați instrucțiunile aplicației Home Connect.

Procesul de conectare este finalizat atunci când pe display afișajul  nu se mai aprinde intermitent și luminează.

Actualizare software

Cu funcția Software Update se actualizează software-ul hotei dumneavoastră (de ex. optimizare, remedierea problemelor, actualizări de siguranță). Condiția este să fiți utilizator înregistrat în Home Connect, să aveți aplicația instalată pe terminalul dumneavoastră mobil și să fiți conectat la serverul Home Connect.

Imediat ce este disponibilă o actualizare a software-ului, sunteți informat prin aplicația Home Connect și puteți începe actualizarea software-ului prin intermediul aplicației.

După descărcarea cu succes, puteți începe instalarea prin aplicația Home Connect, dacă sunteți în rețeaua dumneavoastră locală.



După instalarea cu succes sunteți informat prin aplicația Home Connect.

Indicații

- În timpul descărcării puteți utiliza în continuare hota.
- În funcție de setările individuale, în aplicație poate fi descărcată și automat o actualizare a software-ului.
- În cazul unei actualizări de siguranță este recomandat să efectuați instalarea cât mai repede posibil.

Restabilirea conexiunii

Puteți reseta oricând conexiunile memorate pentru rețeaua de domiciliu și pentru Home Connect.

Mențineți apăsată simbolurile  și  până când simbolul  se stinge. La activarea semnalului se emite un semnal sonor.

Indicație pentru protecția datelor

La prima racordare a aparatului dvs. cu o rețea WLAN conectată la internet, aparatul dvs. transmite următoarele categorii de date către serverul Home Connect (prima înregistrare)

- Identificarea unică a aparatului (constând din cheile aparatului precum și adresa MAC a modulului de comunicație Wi-Fi înglobat).
- Certificatul de securitate al modulului de comunicație Wi-Fi (pentru securizarea din punct de vedere al tehnicii informaționale a conexiunii).
- Versiunea software și hardware actuală a aparatului dvs. electrocasnic.
- Stadiul unei eventuale reveniri anterioare la setările din fabrică.

Această primă înregistrare pregătește utilizarea funcționalităților Home Connect și este necesară abia în momentul în care doriți să folosiți pentru prima dată funcționalități Home Connect.

Indicație: Luați în considerare faptul că funcționalitățile Home Connect pot fi utilizate doar în legătură cu aplicația Home Connect. Informații referitoare la protecția datelor pot fi consultate în aplicația Home Connect.

Declarație de conformitate

Prin prezenta, Robert Bosch Hausgeräte GmbH declară că aparatul dotat cu funcționalitatea Home Connect este în conformitate cu cerințele de bază și cu celelalte dispoziții relevante ale Directivei 2014/53/UE.

Regăsiți o declarație de conformitate RED detaliată pe Internet la adresa www.bosch-home.com, la pagina de produs a aparatului dumneavoastră în secțiunea destinată documentelor suplimentare.



Curățare și întreținere

⚠️ Avertizare

Pericol de arsuri!

Aparatul se încinge în timpul funcționării. Lăsați aparatul să se răcească înainte de a-l curăța.

⚠️ Avertizare

Pericol de electrocutare!

Pătrunderea umidității vă poate electrocuta. Curățați aparatul numai cu o lavetă umedă. Înainte de curățare, scoateți fișa de rețea din priză sau întrerupeți siguranțele de la tabloul de siguranțe.

⚠️ Avertizare

Pericol de electrocutare!

Pătrunderea umidității vă poate electrocuta. Nu utilizați aparate de curățat cu jet sub presiune sau cu jet de abur.

⚠️ Avertizare

Pericol de rănire!

Componentele din interiorul aparatului pot avea muchii ascuțite. Purtați mănuși de protecție.

⚠️ Avertizare

Pericol de rănire!

Pericol de blocare la deschiderea și închiderea paravanului din sticlă. Nu strângeți în zona din spatele geamului și în zona balamalelor.

Produse de curățare

Pentru ca diferitele suprafețe să nu se deterioreze din cauza unor produse de curățare inadecvate, respectați datele din tabel. Nu utilizați

- produse de curățare agresive sau abrazive, de ex. praf sau cremă de curățat,
- produse de curățare cu conținut mare de alcool,
- bureți duri de curățare sau bureți de ștergere,
- aparate de curățat cu jet sub presiune sau cu jet de abur,
- produse de curățare anticalcar,
- produse multifuncționale agresive,
- spray pentru cuptoare.

Indicație: Spălați bine lavetele noi înainte de utilizare.

Indicație: Respectați toate instrucțiunile și atenționările de pe ambalajul produselor de curățare.

Zona	Produse de curățare
Oțel inoxidabil	Soluție fierbinte de apă cu detergent: Curățați cu o lavetă și ștergeți cu un șervet moale. Curățați suprafețele din oțel inoxidabil numai în direcția șlefuirii. La unitățile service sau în comerțul de specialitate se găsesc produse de întreținere speciale pentru oțel inoxidabil. Aplicați produsul de întreținere în strat subțire cu o lavetă moale.
Suprafețe vopsite	Soluție fierbinte de apă cu detergent: Curățați cu o lavetă umedă și uscați cu un șervet moale. Nu folosiți soluție de curățat pentru metal inoxidabil.
Aluminiu și material plastic	Soluție fierbinte de apă cu detergent de vase: Curățați cu o lavetă moale.
Sticlă	Produse de curățat pentru geamuri: Curățați cu o lavetă moale. Nu folosiți răzuitoare pentru geamuri.
Elemente de acționare	Soluție fierbinte de apă cu detergent: Curățați cu o lavetă umedă și uscați cu un șervet moale. Pericol de electrocutare din cauza umezelii care poate pătrunde. Pericol de deteriorare din cauza umezelii care poate pătrunde în partea electronică. Nu curățați niciodată elementele de acționare cu lavetă umedă. Nu folosiți soluție de curățat pentru metal inoxidabil.

Demontați filtrul metalic pentru grăsimi

1. Deschideți ușor și complet partea frontală din sticlă. Pentru aceasta, atingeți în mijloc partea frontală din sticlă și fixați-o.
2. Deschideți dispozitivul de blocare și rabatați în jos filtrul metalic pentru grăsimi. Pentru aceasta, introduceți cealaltă mână sub filtrele metalice pentru grăsimi.
3. Scoateți filtrele metalice pentru grăsimi din suport.

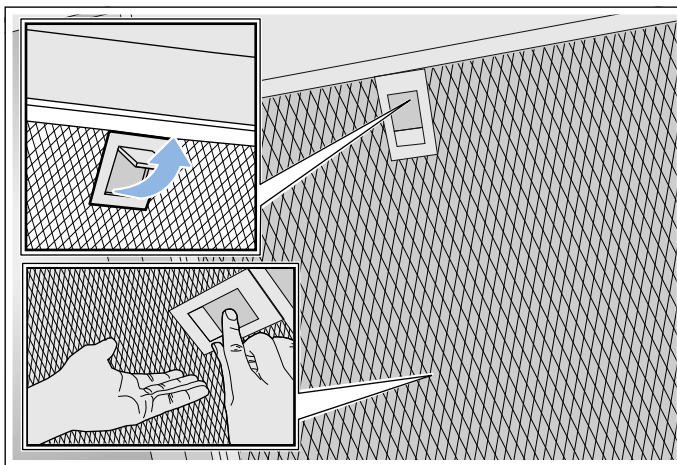

Indicații

- Grăsimea se poate acumula jos în filtrele metalice pentru grăsimi.
- Mențineți filtrele metalice pentru grăsimi în poziție orizontală, pentru a evita picurarea grăsimii.

Curățarea filtrului metalic pentru grăsimi

Această instrucțiune este valabilă pentru mai multe variante de aparate. Este posibil, să fie descrise anumite caracteristici ale dotării, care nu se potrivesc cu aparatul dumneavoastră.

⚠️ Avertizare

Pericol de incendiu!

Depunerile de grăsime din filtrul pentru grăsimi se pot aprinde. Curățați filtrul pentru grăsimi în mod regulat. Nu puneți niciodată aparatul în funcțiune fără filtrul pentru grăsimi.

Indicații

- Nu folosiți mijloace de curățare agresive, cu conținut de acizi sau soluție de apă cu detergent.
- Recomandăm curățarea filtrelor o dată la două luni.
- La curățirea filtrului metalic pentru grăsimi curățați și suportul filtrului din aparat cu o cârpă umedă.
- Filtrele metalice pentru grăsimi pot fi curățate în mașina de spălat vase sau cu mâna.

Manuală:

Indicație: În cazul murdăriei persistente puteți folosi un dizolvant special de grăsimi. Acesta poate fi comandat la un Online-Shop.

- Înmuiați filtrul metalic pentru grăsimi în soluție fierbinte de detergent.
- Pentru curățare folosiți o perie și apoi clătiți bine filtrul.
- Lăsați filtrul metalic pentru grăsimi să se scurgă pe un tampon absorbant.

În mașina de spălat vase:

Indicație: La curățarea în mașina de spălat vase pot apărea ușoare decolorări. Decolorările nu au nicio influență asupra funcționării filtrului metalic pentru grăsimi.

- Utilizați detergentul de vase obișnuit de uz casnic.
- Nu curățați filtrele metalice pentru grăsimi foarte murdare împreună cu vesela.
- Așezați filtrele metalice pentru grăsimi desfăcute în mașina de spălat vase. Nu strângeți filtrele metalice pentru grăsimi.
- La reglarea temperaturii, selectați maxim 50°C.

Montați filtrul metalic pentru grăsimi

⚠️ Avertizare

Pericol de rănire!

Componentele din interiorul aparatului pot avea muchii ascuțiți. Purtați mănuși de protecție.

Indicație: Curățați toate părțile de carcasă accesibile.

1. Introduceți filtrele metalice pentru grăsimi și fixați dispozitivul de blocare. Pentru aceasta, introduceți cealaltă mână sub filtrele metalice pentru grăsimi.

Indicație: Respectați poziția corectă a filtrului metalic pentru grăsimi.

2. Dacă filtrul metalic pentru grăsimi nu a fost așezat corect, deschideți dispozitivul de blocare și așezați corect filtrul.

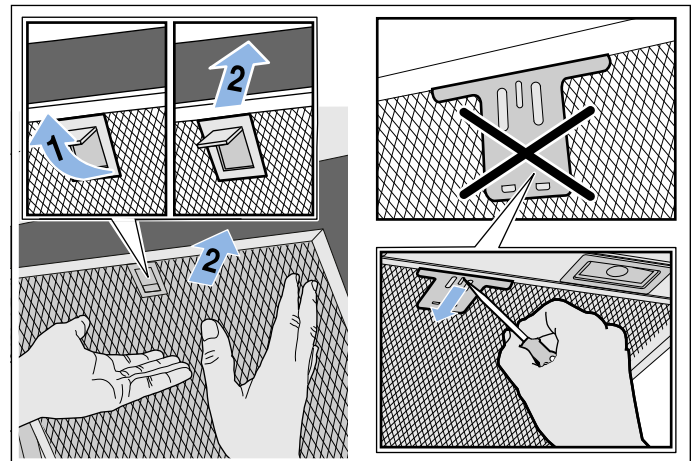

Defecțiuni – ce este de făcut?

Adesea, puteți remedia și singuri defecțiunile apărute. Înainte de a apela unitatea service, respectați următoarele indicații.

Avertizare

Pericol de electrocutare!

Reparațiile executate incorect sunt periculoase. Efectuarea reparațiilor și înlocuirea cablurilor defecte sunt permise numai tehnicienilor din unitatea de service abilitată, instruiți de firma noastră. Dacă aparatul este defect, scoateți fișa de rețea sau deconectați siguranța din tabloul siguranțelor. Chemați unitatea service abilitată.

Tabel de defecțiuni

Defecțiune	Cauza posibilă	Soluție
Aparatul nu funcționează	Ștecherul nu este introdus în priză	Conectați aparatul la rețeaua de curent
	Pană de curent	Verificați dacă celelalte aparate din bucătărie funcționează
	Siguranță defectă	Verificați pe panoul de siguranțe dacă siguranța pentru aparat este funcțională
Iluminarea nu funcționează.	Luminile cu LED sunt defecte.	Apelați unitatea de service abilitată.
Iluminarea tastei nu funcționează.	Unitatea de control este defectă.	Apelați unitatea de service abilitată.

Lămpi LED

Lămpile LED defecte pot fi înlocuite numai de către producător, de unitatea service abilitată sau de către un specialist concesionat (instalator electric).

Avertizare

Pericol de rănire!

Lumina de la LED-uri este foarte puternică și poate vătăma ochii (grupa de risc 1). Nu priviți mai mult de 100 secunde direct în LED-ul aprins.

Unitatea service abilitată

Când sunați, vă rugăm să indicați numărul de produs (nr. E) și numărul de fabricație (nr. FD), pentru a vă putea oferi asistență calificată. Găsiți plăcuța de fabricație cu numerele pe partea superioară a aparatului.

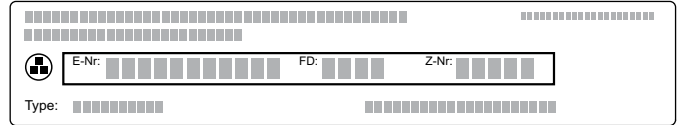

Pentru a nu trebui să căutați prea mult aceste date în caz de necesitate, puteți să înregistrați aici datele aparatului dumneavoastră și numărul de telefon al unității de service abilitate.

Nr. E	Nr. FD
Unitățile service abilitate	
	

Țineți cont de faptul că, în cazul unei erori de operare, verificarea de către un tehnician din unitatea service abilitată nu este gratuită, nici dacă vă aflați în timpul perioadei de garanție.

Datele de contact pentru toate țările le găsiți în lista de servicii pentru clienți anexată.

Comandă de reparație și consultanță în caz de defecțiune

A 0810 550 511
D 089 69 339 339
CH 0848 840 040

Aveți încredere în competența producătorului. Astfel noi ne asigurăm, că reparația se face de tehnicieni de service școlarizați, care sunt dotați cu piese de schimb originale pentru aparatul dumneavoastră.

Accesorii

(nu sunt conținute în volumul de livrare)

Indicație: Această instrucțiune este valabilă pentru mai multe variante de aparate. Este posibil să fie enumerate accesorii speciale care nu se referă la aparatul dvs.

Indicație: Respectați instrucțiunile de montaj de la accesoriu.

Accesorii	Număr de comandă
Set Starter pentru regim de recirculare a aerului (conducte plate cu coș de fum)	DWZOAF0U0
Filtru de schimb pentru set Starter	DWZOAF0AO
Set Starter pentru regim de recirculare a aerului (conducte plate fără coș de fum)	DWZOAF0T0
Filtru de schimb pentru set Starter	DWZOAF0AO
Set Starter pentru regim de recirculare a aerului (conducte înclinate cu coș de fum)	DWZOAK0U0
Filtru de schimb pentru set Starter	DWZOAK0AO
Set Starter pentru regim de recirculare a aerului (conducte înclinate fără coș de fum)	DWZOAK0T0
Filtru de schimb pentru set Starter	DWZOAK0AO
Set Starter pentru regim de recirculare a aerului cu filtru regenerabil (conducte plate cu coș de fum)	DWZOAF0S0
Set Starter pentru regim de recirculare a aerului cu filtru regenerabil (conducte plate fără coș de fum)	DWZOAF0R0
Set Starter pentru regim de recirculare a aerului cu filtru regenerabil (conducte înclinate cu coș de fum)	DWZOAK0S0
Set Starter pentru regim de recirculare a aerului cu filtru regenerabil (conducte înclinate fără coș de fum)	DWZOAK0R0
Modul de recirculare a aerului CleanAir	DWZOAX5C0
Filtru de schimb pentru modulul de recirculare a aerului CleanAir (neregenerabil)	DSZ5201
Filtru de schimb pentru modul de recirculare a aerului CleanAir (regenerabil)	DZZ0XX0P0

INSTRUCȚIUNI DE MONTAJ

- Acest aparat se instalează pe perete.
- Dacă hota funcționează în regim de evacuare, trebuie montată o mască pentru coșul de fum. Dacă hota funcționează în regim de recirculare a aerului, trebuie montat un accesoriu special. În acest sens, respectați instrucțiunile de instalare anexate. Montajul măștii pentru coșul de fum poate fi omis în cazul funcționării în regim de recirculare a aerului.
- Pentru accesoriile speciale suplimentare, aveți în vedere instrucțiunea de instalare anexată.
- Suprafețele aparatului sunt sensibile. Evitați deteriorările la instalare.

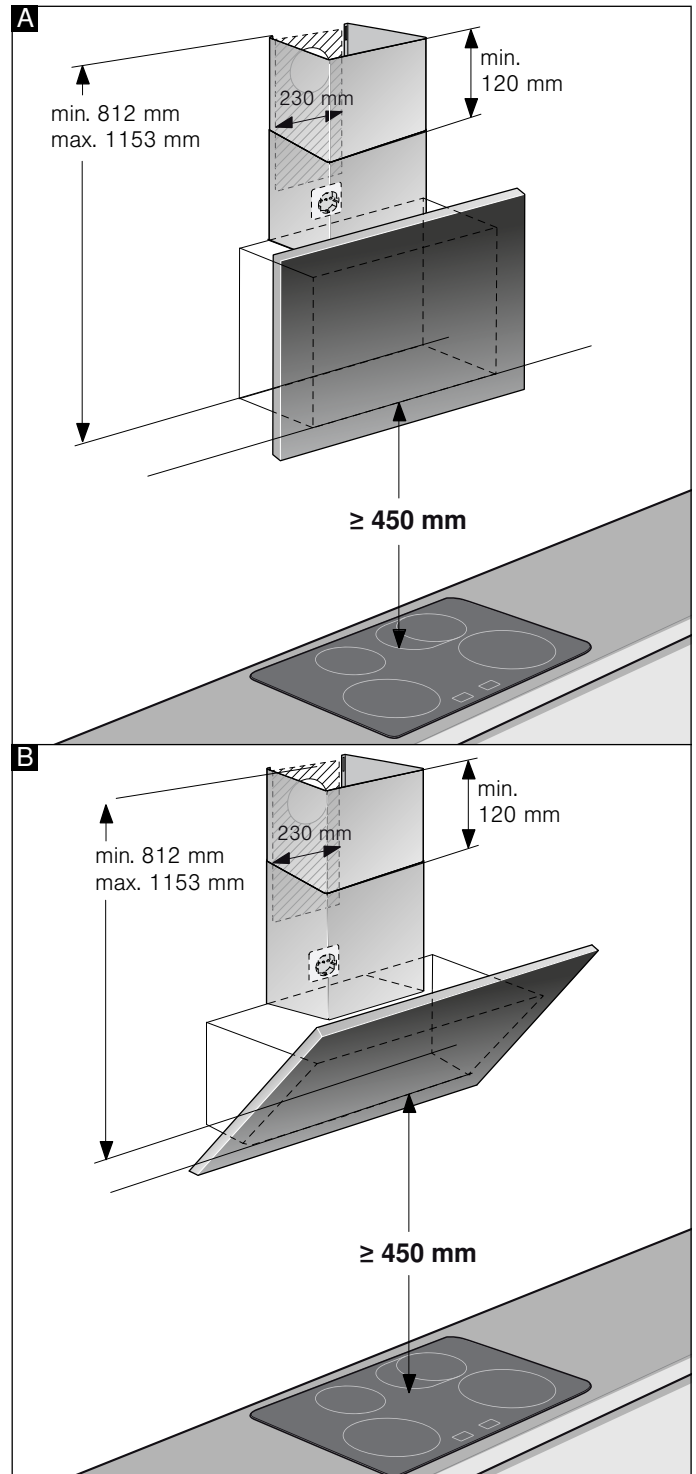
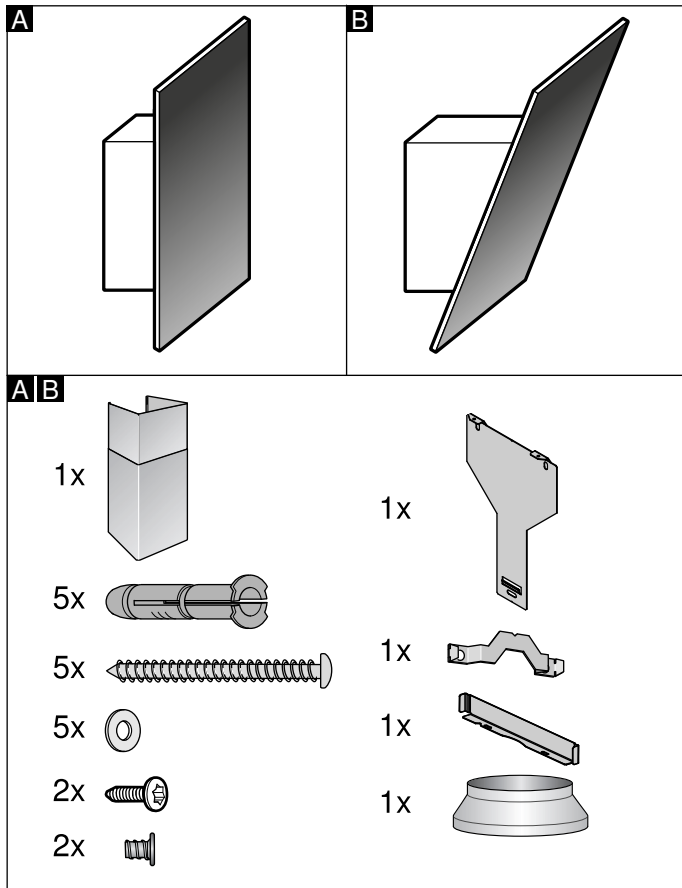

Indicație: Recomandăm ca aparatul să fie suspendat astfel încât marginea inferioară a geamului să formeze o linie cu marginea inferioară a dulapurilor de deasupra. Asigurați-vă că intervalele de siguranță indicate pentru plită sunt respectate.

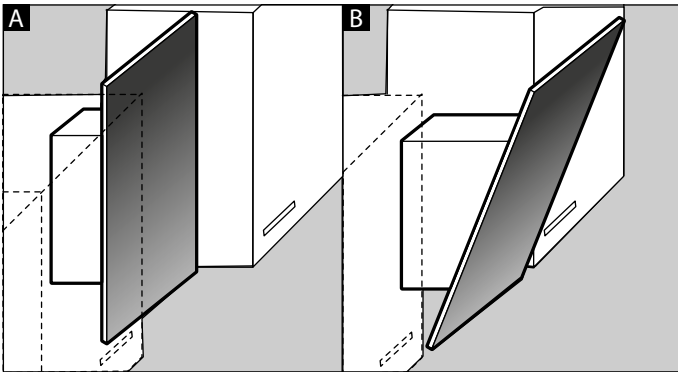

⚠️ Instrucțiuni de siguranță importante

Citiți cu atenție aceste instrucțiuni. Numai astfel veți putea să folosiți aparatul corect și în siguranță. Păstrați instrucțiunile de utilizare și de montaj pentru o consultare ulterioară sau pentru a le înmâna unor viitori proprietari.

Verificați aparatul după despachetare. În cazul în care aparatul a fost avariat în timpul transportului, nu este permisă punerea în funcțiune a acestuia.

Numai la montajul regulamentar corespunzător instrucțiunii de montaj este garantată siguranța la utilizare. Instalatorul este responsabil pentru funcționarea ireproșabilă la locul de instalare.

Suprafețele aparatului sunt sensibile. Evitați deteriorările la instalare.

Lățimea hotei trebuie să corespundă cel puțin lățimii aparatului de gătit.

Pentru instalare trebuie respectate prescripțiile de construcții valabile actual și cele ale furnizorului local de curent și gaz.

⚠️ Avertizare

Pericol de incendiu!

Depunerile de grăsime din filtrul pentru grăsimi se pot aprinde. Distanțele de siguranță prestabilite trebuie respectate, pentru a evita o acumulare de căldură. Acordați atenție informațiilor referitoare la aparatul dumneavoastră de gătit.

⚠️ Avertizare

Pericol de incendiu!

Depunerile de grăsime din filtrul pentru grăsimi se pot aprinde. Nu lucrați niciodată în apropierea aparatului cu flacără deschisă (de ex. pentru flambare). Instalați aparatul numai în apropierea unui loc de gătit pentru combustibili solizi (de ex. lemn sau cărbune), dacă există o acoperire închisă, care nu se poate scoate. Nu trebuie să se producă scântei.

La evacuarea aerului, trebuie respectate normele legale și oficiale (de ex. reglementările naționale de construcție).

⚠️ Avertizare**Pericol de moarte!**

Gazele de combustie reaspirate vă pot intoxica. Aerul evacuat nu are voie să fie evacuat nici printr-un coș de fum sau de evacuare gaze în funcțiune, nici printr-un puț care servește la aerisirea de camere în care sunt instalate locuri pentru gătit. Dacă aerul evacuat trebuie condus într-un coș de fum sau de evacuare gaze, care nu este în funcțiune, trebuie obținut acordul maistrului coșar competent.

⚠️ Avertizare**Pericol de moarte!**

Gazele de combustie reaspirate vă pot intoxica.

Asigurați o alimentare suficientă cu aer atunci când folosiți aparatul în modul de funcționare cu aer evacuat și într-un loc influențabil de aerul camerei.

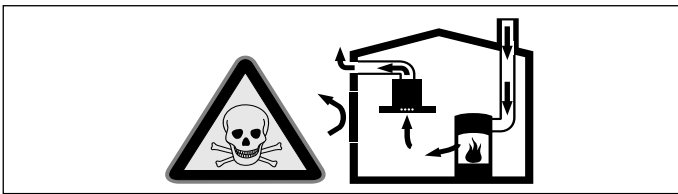

Locurile de gătit influențabile de aerul camerei (de ex. aparate de încălzit cu gaz, ulei, lemn sau cărbune, încălzitoare permanente, preparatoare de apă caldă) absorb aerul de ardere din spațiul în care sunt instalate și evacuează gazele arse în afară printr-o instalație de evacuare a gazelor (de ex. coș de fum).

În utilizarea împreună cu o hotă pornită, se trage aer din bucătărie și din camerele învecinate – fără o alimentare suficientă cu aer se formează o subpresiune. Gazele toxice din coșul de fum sau din puțul de tiraj sunt aspirate înapoi în camerele de locuit.

- Din această cauză asigurați întotdeauna o alimentare suficientă cu aer.
- O casetă de zid de alimentare /evacuare aer nu respectă singură valoarea limită.

Valoarea subpresiunii în spațiul de instalare din locul de gătit mai mică de 4 Pa (0,04 mbar) vă asigură o funcționare sigură. Aceasta se obține când aerul necesar pentru ardere circulă prin deschideri ca de ex. uși, ferestre în legătură cu o casetă de zid de alimentare / evacuare aer sau prin alte mijloace tehnice.

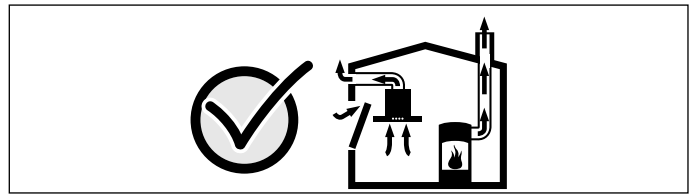

Cereți întotdeauna sfatul unui coșar profesionist, care poate aprecia întregul complex de aerisire al casei și vă poate propune măsura adecvată pentru aerisire.

Dacă hota funcționează exclusiv cu aer recirculat, funcționarea este posibilă fără restricție.

⚠️ Avertizare**Pericol de moarte!**

Gazele de combustie reaspirate vă pot intoxica. La instalarea unui ventilator cu un șemineu cu aerisire pe coș, alimentarea cu curent electric a hotei trebuie prevăzută cu un circuit de siguranță propriu.

⚠️ Avertizare**Pericol de rănire!**

- Componentele din interiorul aparatului pot avea muchii ascuțite. Purtați mănuși de protecție.
- Dacă aparatul nu este fixat corespunzător, acesta poate cădea. Toate elementele de fixare trebuie montate bine și sigur.
- Aparatul este greu. La mișcarea aparatului trebuie să participe 2 persoane. Folosiți numai mijloace de asistență adecvate.
- Modificările la structura electrică sau mecanică sunt periculoase și pot duce la defecțiuni. Nu efectuați modificări la structura electrică sau mecanică.

⚠️ Avertizare**Pericol prin magnetizare!**

În partea frontală a aparatului sunt așezați magneți permanenți. Aceștia pot avea influență asupra implanturilor electronice, de ex. stimulator cardiac sau pompe de insulină. Purtătorii de implanturi electronice trebuie să păstreze o distanță minimă de 10 cm față de partea frontală a aparatului.

⚠️ Avertizare**Pericol de electrocutare!**

- Componentele din interiorul aparatului pot avea muchii ascuțite. Cablul de racordare se poate deteriora. Nu îndoiiți și nu prindeți cablul de racordare în timpul instalării.
- Separarea aparatului de la rețeaua de curent trebuie să se poată face oricând. Aparatul poate fi conectat doar la o priză cu contact de protecție, instalată regulamentar. Dacă ștecherul nu mai este accesibil după montaj, în instalația electrică permanentă trebuie prevăzut un separator de faze conform dispozițiilor cu privire la instalare. Numai un specialist electrician are voie să execute instalația electrică fixă. Vă recomandăm să instalați un întrerupător cu protecție diferențială (întrerupător FI) în circuitul de alimentare electrică al aparatului.

⚠️ Avertizare**Pericol de electrocutare!**

Reparațiile executate incorect sunt periculoase. Efectuarea reparațiilor și înlocuirea cablurilor defecte sunt permise numai tehnicienilor din unitatea de service abilitată, instruiți de firma noastră. Dacă aparatul este defect, scoateți fișa de rețea sau deconectați siguranța din tabloul siguranțelor. Chemați unitatea de service abilitată.

⚠️ Avertizare**Pericol de sufocare!**

Materialul de ambalaj este periculos pentru copii. Nu lăsați niciodată copiii să se joace cu material de ambalaj.

**Instrucțiuni generale****Verificarea peretelui**

- Peretele trebuie să fie plan, vertical și cu capacitate portantă suficientă.
- Adâncimea găurilor trebuie să corespundă lungimii șuruburilor. Diblurile trebuie să stea fix.
- Șuruburile și diblurile anexate sunt indicate pentru ziduri masive. Pentru alte construcții (de ex. rigips, beton poros, cărămizi de perete Poroton) trebuie folosite mijloace de asamblare corespunzătoare.
- Greutatea max. a hotei este de **40 kg**.

Alimentare electrică**⚠️ Avertizare****Pericol de electrocutare!**

Componentele din interiorul aparatului pot avea muchii ascuțite. Cablul de racordare se poate deteriora. Nu îndoiiți și nu prindeți cablul de racordare în timpul instalării.

Datele de racordare necesare se găsesc pe plăcuța de identificare de pe partea laterală a aparatului.

Lungimea conductei de racordare: cca. 1,30 m

Acest aparat corespunde prevederilor CE de antiparazitare.

⚠️ Avertizare**Pericol de electrocutare!**

Separarea aparatului de la rețeaua de curent trebuie să se poată face oricând. Aparatul poate fi conectat doar la o priză cu contact de protecție, instalată regulamentar. Dacă ștecherul nu mai este accesibil după montaj, în instalația electrică permanentă trebuie prevăzut un separator de faze conform dispozițiilor cu privire la instalare. Numai un specialist electrician are voie să execute instalația electrică fixă. Vă recomandăm să instalați un întrerupător cu protecție diferențială (întrerupător FI) în circuitul de alimentare electrică al aparatului.

Instalarea

Pregătirea instalării

Atenție!

Asigurați-vă că în zona în care se realizează găurile nu se găsesc cabluri electrice, furtunuri de gaz sau de apă.

Dacă hota funcționează în regim de evacuare, trebuie montată o mască pentru coșul de fum.

Dacă hota funcționează în regim de recirculare a aerului, trebuie montat un accesoriu special. În acest sens, respectați instrucțiunile de instalare anexate. Montajul măștii pentru coșul de fum poate fi omis în cazul funcționării în regim de recirculare a aerului.

1. Stabiliți poziția hotei și marcați ușor pe perete marginea inferioară a aparatului. Stabiliți poziția centrală pornind de la plită.

Indicație: Recomandăm ca plita să fie suspendată astfel încât marginea inferioară a geamului să formeze o linie cu marginea inferioară a dulapurilor de deasupra. Asigurați-vă că intervalele de siguranță indicate pentru plită sunt respectate.

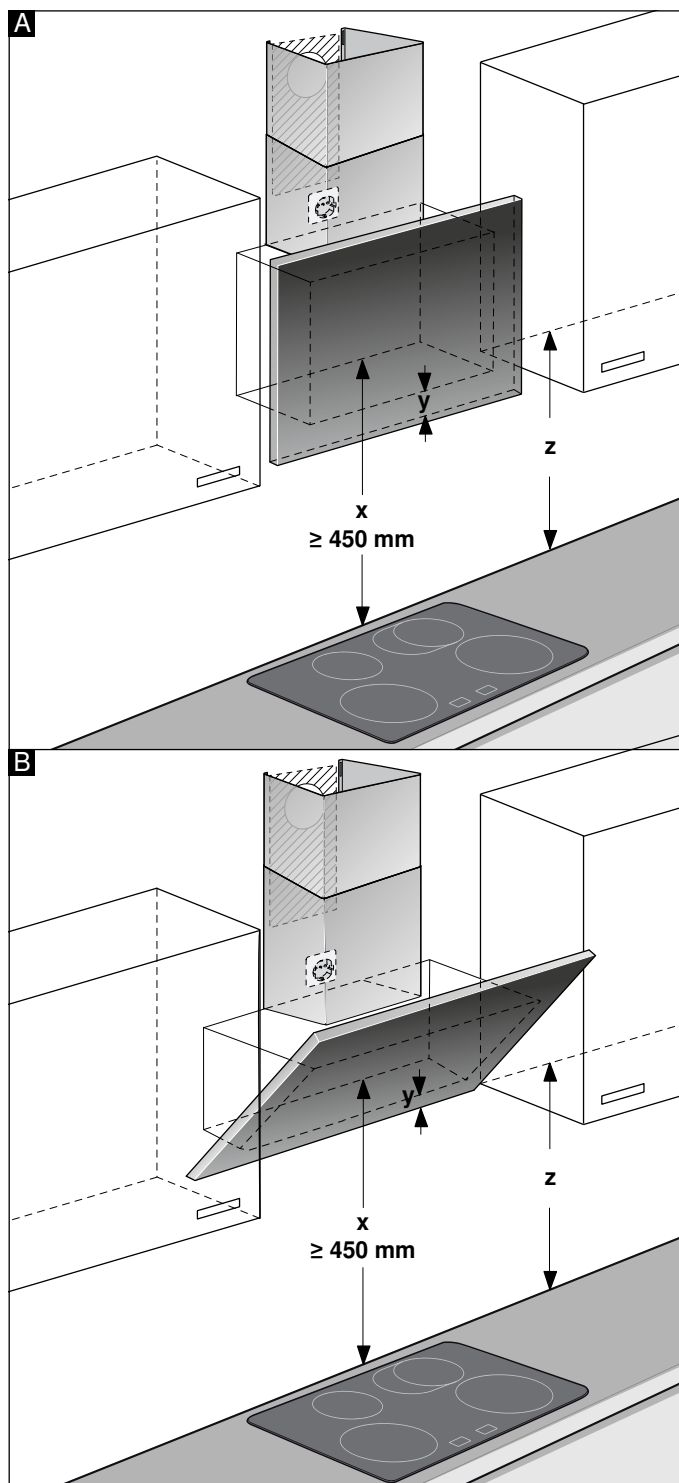

2. Aplicați și fixați șabloane pe linia pretrăsă. Trasați pozițiile pentru șuruburi. Pentru montajul măștii aferente coșului de fum trebuie separat șablonul de pe linia de tăiere prestabilită.
3. Efectuați găuri cu $\varnothing 8$ mm și adâncimea de găurire 80 mm pentru fixare, înlăturați șabloanele și apăsați înăuntru diblurile coplanar cu peretele.

Montaj cu mască pentru coșul de fum

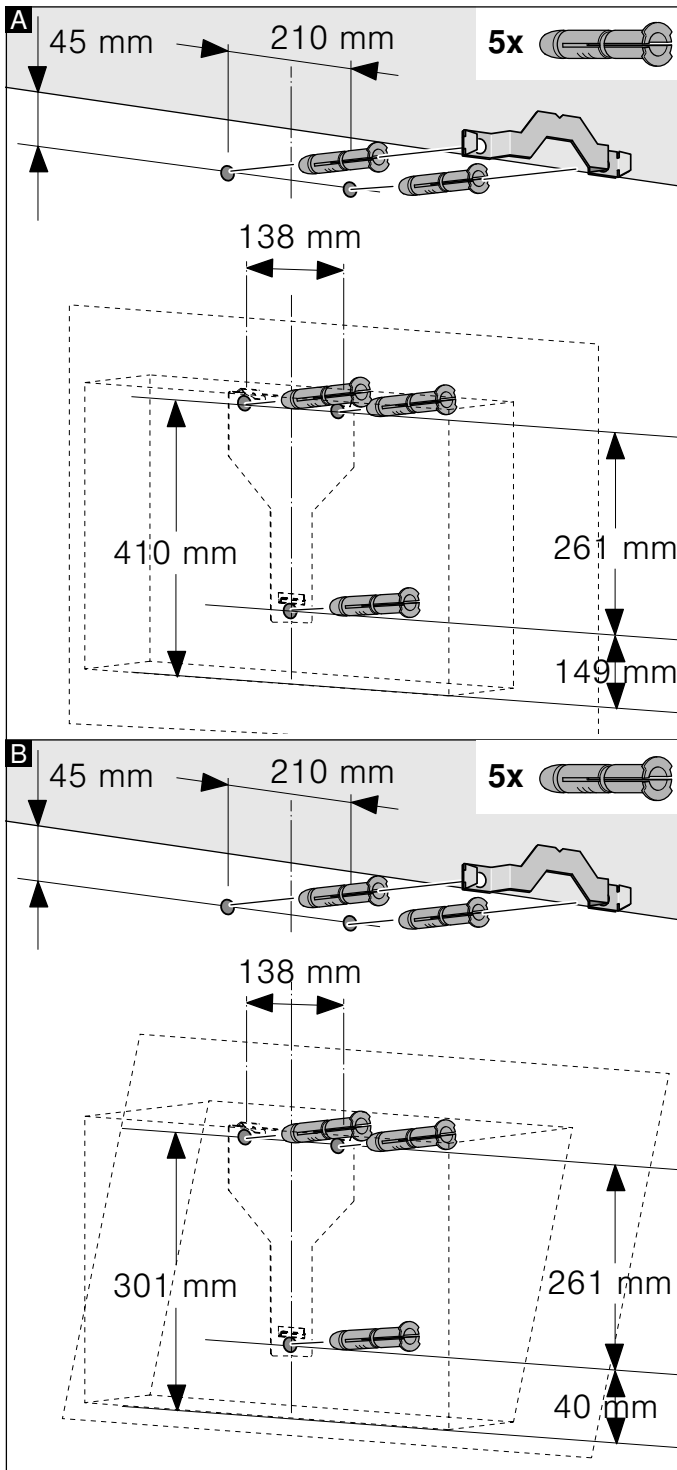

Montaj fără mască pentru coșul de fum

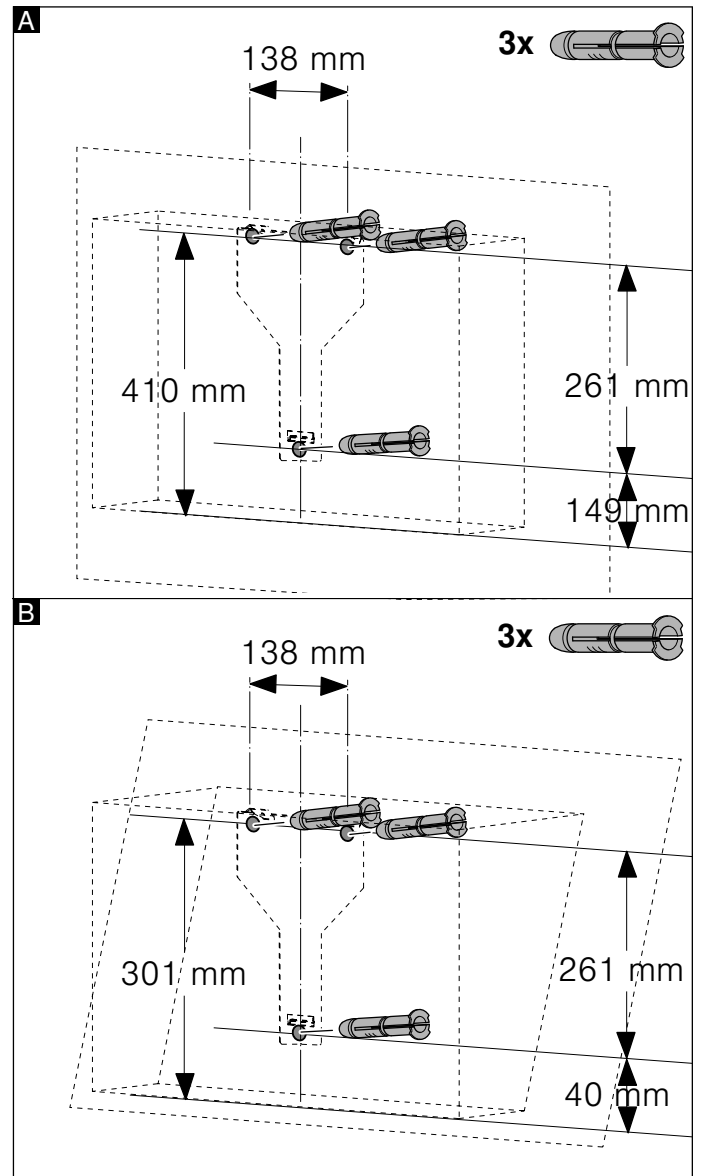

Instalarea

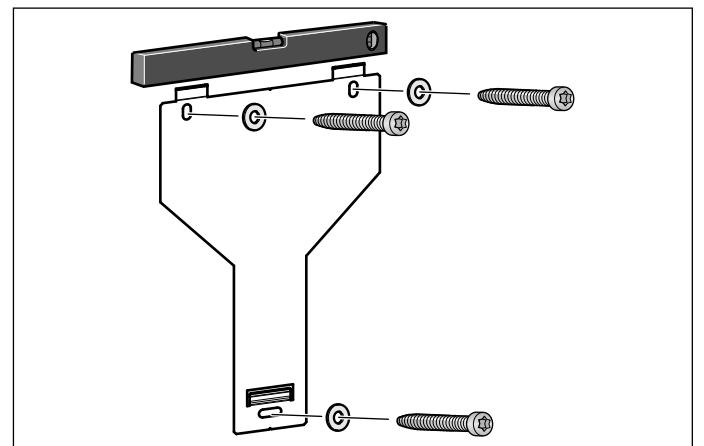

Înșurubați manual colierul de prindere pentru hotă, centrați cu ajutorul unei nivele cu bulă de aer și strângeți.

Suspendarea și alinierea aparatului

1. Mai întâi scoateți folia de protecție de pe partea din spate și, după montaj, scoateți-o complet.
2. Suspendați aparatul astfel încât să se fixeze bine în agățători.
3. Dacă este nevoie, aparatul poate fi deplasat spre dreapta sau spre stânga.
4. Strângeți bine șuruburile pentru suspendare. Pentru aceasta, fixați cornierul. **A**

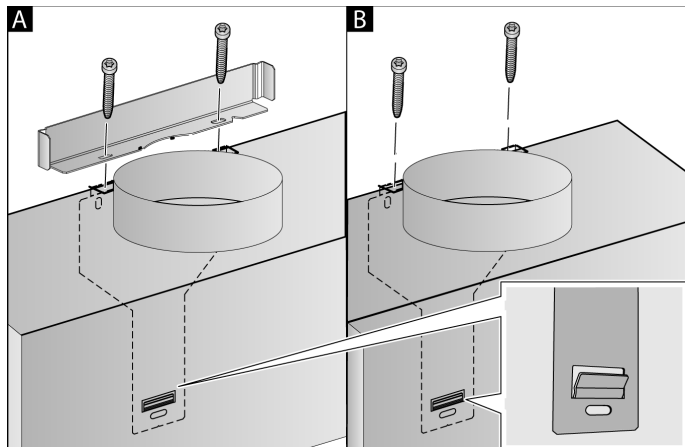

5. Dacă nu este montat niciun canal, strângeți cele două șuruburi de siguranță fără cornier. **B**

Fixarea racordurilor pentru țevă

Dacă hota funcționează în regim de evacuare, trebuie realizat racordul pentru țevă. Dacă hota funcționează în regim de recirculare a aerului, trebuie montat un accesoriu special. În acest sens, respectați instrucțiunile de instalare anexate.

Indicație: Dacă se folosește o țevă de aluminiu, zona de racordare trebuie netezită în prealabil.

Țevă de evacuare a aerului Ø 150 mm (dimensiune recomandată)

Fixați țevă de evacuare a aerului direct pe ștuțul de aer și etanșați.

Țevă de evacuare a aerului Ø 120 mm

1. Fixați ștuțul-reducție direct pe ștuțul de aer.
2. Fixați țevă de evacuare a aerului pe ștuțul-reducție.
3. Etanșați cele două puncte de legătură în mod adecvat.

Montarea măștii coșului de fum

Dacă hota funcționează în regim de evacuare, trebuie montată o mască pentru coșul de fum.

Montajul măștii pentru coșul de fum poate fi omis în cazul funcționării în regim de recirculare a aerului.

⚠ Avertizare

Pericol de rănire!

din cauza muchiilor ascuțite în timpul instalării. În timpul instalării aparatului purtați întotdeauna mănuși de protecție.

⚠ Avertizare

Pericol de electrocutare!

Componentele din interiorul aparatului pot avea muchii ascuțite. Cablul de racordare se poate deteriora. Nu îndoiți și nu prindeți cablul de racordare în timpul instalării.



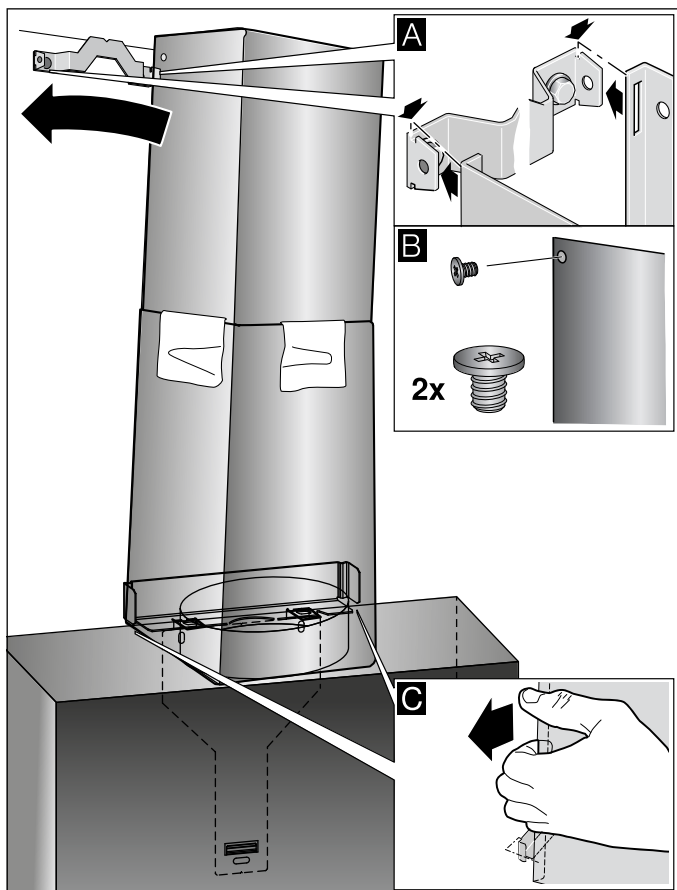



1. Separați măștile coșului de fum. Pentru aceasta, scoateți banda adezivă
2. Scoateți folia de protecție de pe ambele măști ale coșului de fum.
3. Împingeți măștile coșului de fum una în cealaltă.
 - Indicații**
 - Pentru a evita zgârieturile, așezați hârtie peste muchiile măștii exterioare a coșului de fum pentru protecție.
 - Fantele măștii interioare a coșului de fum să fie jos.
4. Așezați măștile coșului de fum pe aparat.
5. Împingeți masca interioară a coșului de fum în sus, suspendați-o în stânga și în dreapta pe cornierul de susținere și blocați în jos. **A**
6. Înșurubați lateral masca de coș de fum cu două șuruburi pe cornierul de susținere. **B**









7. Prindeți masca pentru coșul de fum pe cornierul de susținere. Cablul de racordare nu trebuie să se deterioreze! **C**

Indicație: Dacă a fost montat un accesoriu special pentru regimul de recirculare a aerului, iar hota funcționează fără mască pentru coșul de fum, cablul trebuie înfășurat pe ștuțuri.

Tartalomjegyzék

HASZNÁLATI ÚTMUTATÓ.....	24
 Rendeltetésszerű használat.....	24
 Fontos biztonsági előírások.....	25
 Környezetvédelem.....	27
 Üzemmodok.....	27
 A készülék kezelése.....	28
 Összekapcsolás főzőfelülettel.....	32
 Home Connect.....	33

 Tisztítás és karbantartás.....	35
 Üzemzavar – mi a teendő?.....	37
 Vevőszolgálat.....	37
SZERELÉSI ÚTMUTATÓ.....	39
 Fontos biztonsági előírások.....	40
 Általános útmutatások.....	42
 Elhelyezés.....	43

HASZNÁLATI ÚTMUTATÓ

További információkat a termékekről, a tartozékokról, az alkatrészekről és a szervizzel kapcsolatban internetes oldalunkon: **www.bosch-home.com** és az Online-Shop-ban: **www.bosch-eshop.com** talál.

Termékeinkkel kapcsolatban, illetve a használatra és kezelésre vonatkozó kérdésekkel forduljon a **Bosch-Infoteamhez** az alábbi telefonszámon: **089 69 339 339** (hétfő–péntek: 8.00–18.00). Csak Németországra érvényes.

Rendeltetésszerű használat

Gondosan olvassa el ezt az útmutatót. Csak így tudja készülékét helyesen és biztonságosan kezelni. A használati és szerelési útmutatót őrizze meg a későbbi használatához vagy a későbbi tulajdonos számára.

Csak a szerelési útmutatónak megfelelő, szakszerű beszerelés esetén garantált az üzembiztonság. A szerelő felelős a felállítási helyen való kifogástalan működésért.

Ez a készülék csak háztartásban vagy otthoni körülmények közötti alkalmazásra készült. A készülék nem alkalmas kültéri használatra. A

készüléket üzemelés közben soha ne hagyja felügyelet nélkül. A gyártó nem felel a szakszerűtlen használatból vagy a helytelen kezeléssel eredő meghibásodásokért.

Ezt a készüléket legfeljebb 2000 méter tengerszint feletti magasságig való használatra tervezték.

Ezt a készüléket 8 év feletti gyermekek és csökkent fizikai, érzékszervi vagy szellemi képességű, ill. tapasztalatlan személyek csak a biztonságukért felelős személy felügyelete mellett használhatják, illetve akkor, ha megtanulták a készülék biztonságos használatát és megértették az ebből eredő veszélyeket.

A gyermekek nem játszhatnak a készülékkel. Tisztítást és felhasználói karbantartást csak 15 éven felüli gyermekek végezhetnek, kizárólag felügyelet mellett.

8 évnél fiatalabb gyermekeket ne engedjen a készülék és a csatlakozóvezeték közelébe.

Kicsomagolás után ellenőrizze a készüléket. Szállítási sérülés esetén ne csatlakoztassa.

A készülék nem alkalmas gázkészülékek fölött történő üzemeltetésre.

A készülék külső időkapcsolóval vagy távirányítással való üzemeltetésre nem alkalmas.

⚠ Fontos biztonsági előírások

⚠ Figyelmeztetés

Fulladásveszély!

A csomagolóanyag a gyerekekre nézve veszélyes. Soha ne hagyja, hogy a gyermekek játsszanak a csomagolóanyagokkal.

⚠ Figyelmeztetés

Életveszély!

A visszaszívott égéstermék mérgezést okozhat.

Mindig gondoskodjon elegendő betáplált levegőről, ha a készüléket légkivezetéses üzemmódban egy belső levegőtől függő tűzhellyel egyidejűleg használja.

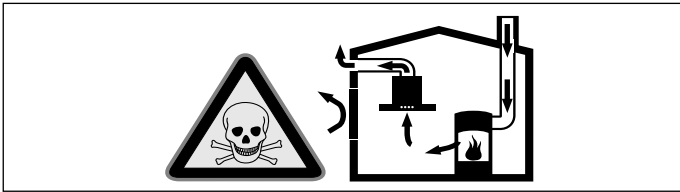

A belső levegőtől függő tűzhelyek (pl. gáz-, olaj-, fa- vagy széntüzelésű fűtőberendezések, átfolyós vízmelegítők, melegvízkészítő rendszerek) elszívják az égéslevegőt a felállítási térből, és egy füstgáz-berendezésen (pl. kürtőn) keresztül a szabadba vezetik az elhasznált gázt.

Egy bekapcsolt páraelszívó készülékkel együtt működtetve a konyhából és a szomszédos helyiségekből elszívódik a belső levegő – elegendő betáplált levegő nélkül vákuum keletkezik. A kürtőből vagy az elszívó aknából a mérgező gázokat visszaszívja a lakóhelyiségekbe.

- Ezért mindig gondoskodni kell az elegendő betáplált levegőről.
- Egy levegőbefúvó/elszívó szekrény egyedül nem biztosítja a határérték betartását.

Veszélytelen üzemeltetés csak akkor lehetséges, ha a tűzhely felállítási terében nem lépik túl a 4 Pa (0,04 mbar) vákuumot. Ez akkor érhető el, ha nem lezárható nyílásokon keresztül, pl. az ajtóknban, ablakokban, beépített levegőbefúvó/elszívó szekrényvel való összekötésben vagy más műszaki megoldások révén, az égéslevegő szabadon utána áramolhat.

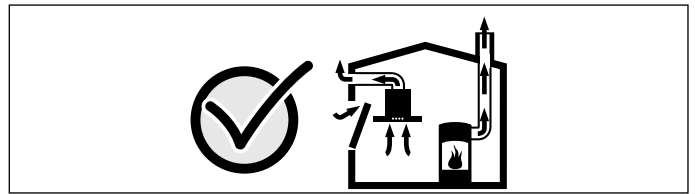

Minden esetben kérje ki az illetékes kéményseprő mester tanácsát, aki a ház teljes szellőztető rendszerét meg tudja ítélni, és javasolja Önnek a megfelelő szellőztetési intézkedéseket.

Ha a páraelszívót kizárólag keringtető üzemmódban használják, az üzemeltetés korlátozások nélkül lehetséges.

⚠ Figyelmeztetés

Tűzveszély!

- A zsírszűrőben lévő zsírlerakódások meggyulladhatnak. Rendszeresen tisztítsa a zsírszűrőt. A készüléket soha ne üzemeltesse a zsírszűrő nélkül.
- A zsírszűrőben lévő zsírlerakódások meggyulladhatnak. A készülék közelében soha ne használjon nyílt lángot (pl. flambírozás). A készüléket csak akkor szerelje fel egy szilárd tüzelőanyagokkal (pl. fa vagy szén) működő tűzhely fölé, ha rendelkezésre áll egy zárt, le nem vehető burkolat. Nem keletkezhet hulló szikra.
- A forró olaj és a zsír könnyen meggyullad. Soha ne hagyja felügyelet nélkül a forró olajat és zsírt. Soha ne vízzel oltsa el a tüzet. Kapcsolja ki a főzőhelyet. A lángot óvatosan fojtsa el fedővel, oltókendővel vagy hasonlóval.

⚠ Figyelmeztetés

Égési sérülés veszélye!

A hozzáférhető részek működés közben felforrósodnak. Soha ne érintse meg a forró részeket. Tartsa távol a gyerekeket.

⚠ Figyelmeztetés

Sérülésveszély!

- A készülék belső részeinek széle éles lehet. Viseljen védőkesztyűt.
- A készülékre lerakott tárgyak leeshetnek. Ne tegyen tárgyakat a készülékre.
- A LED-lámpák fénye nagyon éles és károsíthatja a szemet (1. kockázati csoport). 100 másodpercnél hosszabb ideig ne nézzen bele közvetlenül a bekapcsolt LED-lámpákba.

Figyelmeztetés

Sérülésveszély!

Becsípődés veszélye az üveg előlap nyitásakor és zárásakor. Ne nyúljon az üveglap mögötti területre, illetve a zsanérok környékére.

Figyelmeztetés

Mágneses veszély!

A készülék előlapjában állandó mágnesek találhatóak. A mágnesek az elektronikus implantátumok, pl. szívritmus-szabályozó vagy inzulinpumpa működését befolyásolhatják. Elektronikus implantátumok viselői tartssanak legalább 10 cm távolságot a készülék előlapjától.

Figyelmeztetés

Áramütésveszély!

- A hibás készülék áramütést okozhat. Soha ne kapcsolja be a hibás készüléket. Húzza ki a csatlakozódugót és kapcsolja ki a biztosítékot a biztosítékszekrényben. Hívja a vevőszolgálatot.
- A szakszerűtlen javítások veszélyesek. Javításokat csak szakképzett ügyfélszolgálati technikus végezhet, és csak ő cserélheti ki a sérült csatlakozóvezetékeket. Ha a készülék meghibásodott, húzza ki a hálózati csatlakozót, vagy cserélje ki a biztosítékot a biztosítékszekrényben. Hívja a vevőszolgálatot.
- A beáramló nedvesség áramütést okozhat. Ne használjon magasnyomású vagy gózsugaras tisztítógépet.

A károsodások okai

Figyelem!

Károsodásveszély korrózió okozta károk miatt. Főzésnél mindig kapcsolja be a készüléket, hogy elkerülje a kondenzvíz képződését. A kondenzvíz korróziós károkat okozhat.

A meghibásodott lámpákat mindig azonnal cserélje ki, így megakadályozható a többi lámpa túlterhelése.

Károsodás veszélye, amelyet az elektronikába behatoló nedvesség okoz. A kezelőelemeket soha ne tisztítsa nedves kendővel.

Felületkárosodás a helytelen tisztítás miatt. A nemesacél felületeket csak csiszolási irányban tisztítsa. A kezelőelemekhez ne használjon nemesacél-tisztító szert.

Felületkárosodás a maró vagy dörzsölő hatású tisztítószer miatt. Soha ne használjon maró és dörzsölő hatású tisztítószereket.

Sérülésveszély a kondenzvíz visszafolyása miatt. A távozó levegő csatornáját a készülék felől enyhén lejtve szerelje be (1° lejtés).

A készülék megsérülhet a díszítőelemek nem megfelelő igénybevétele miatt. Ne húzza a készüléket a díszítőelemeknél fogva. Ne helyezzen és ne akasszon tárgyakat a díszítőelemekre.

Környezetvédelem

Új készüléke különösen hatékony energiafogyasztású. Itt ötletet adunk Önnek ahhoz, hogyan takaríthat meg sütés közben energiát, és hogyan ártalmatlaníthatja készülékét megfelelően.

Energiamegtakarítás

- A páraelszívó hatékony és kevés zajjal történő működése érdekében főzéskor mindig gondoskodjon a megfelelő levegőellátásról.
- A ventilátorfokozatot igazítsa a konyhai pára mértékéhez. Az intenzív fokozatot csak szükség esetén használja. Az alacsonyabb ventilátorfokozat alacsonyabb energiafogyasztást jelent.
- Intenzív konyhai pára esetén idejében válasszon magasabb ventilátorfokozatot. A konyhában már szétterjedt konyhai pára esetén a páraelszívó hosszabb működése szükséges.
- Kapcsolja ki a páraelszívót, ha már nincs rá szükség.
- Kapcsolja ki a világítást, ha már nincs rá szükség.
- A szellőzés hatékonyságának növelése és a tűzveszély elkerülése érdekében a szűrőt a megadott időközönként tisztítsa, ill. cserélje.

Környezetbarát ártalmatlanítás

A csomagolást környezetbarát módon ártalmatlanítsa.



Ez a készülék az elektromos és elektronikus készülékek hulladékaira vonatkozó 2012/19/EU sz. európai irányelvnek (waste electrical and electronic equipment – WEEE) megfelelő jelöléssel rendelkezik.

Ez az irányelv megszabja a használt készülékek visszavételének és értékesítésének kereteit az egész EU-ban érvényes módon.

Üzemmodok

Kivezetéses üzemmód



A beszívott levegőt a zsírszűrők megtisztítják, és egy csőrendszeren keresztül elvezetik a szabadba.

Utasítás: Az elhasznált levegőt sem egy működésben lévő füst- vagy füstgázvezető kürtőbe, sem olyan aknába nem szabad elvezetni, amely azoknak a helyiségeknek a szellőztetésére szolgál, ahol a tűzhelyek el vannak helyezve.

- Ha az elhasznált levegőt üzemem kívül lévő füst- vagy füstgázvezető kürtőbe vezetik el, be kell szerezni az illetékes kéményseprő mester hozzájárulását.
- Ha az elhasznált levegőt a külső falon vezetik keresztül, teleszkópos beépített szekrényt kell használni.

Légkeringetéses üzemmód



A beszívott levegőt a zsírszűrők és egy aktív szén-szűrő megtisztítja, és ismét visszavezeti a konyhába.







Utasítás: A szagok légkeringetéses üzemmódban történő megkötéséhez be kell szerelnie egy aktív szén-szűrőt. A készülék légkeringetéses üzemmódban történő üzemeltetésének különböző lehetőségeit tekintse meg a prospektusban, vagy kérdezze meg a szakkereskedőt. Az ehhez szükséges tartozékot a szaküzletben, a vevőszolgálatnál vagy az online áruházban vásárolhatja meg.

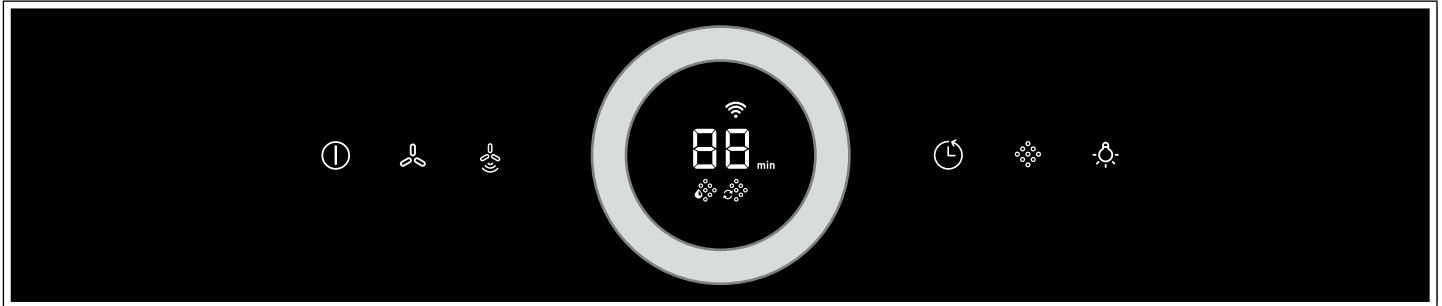

A készülék kezelése

Ez a használati utasítás a készülék több változatára vonatkozik. Lehetséges, hogy a leírásban olyan felszereltségi jellemzők is szerepelnek, amelyek nem vonatkoznak az Ön készülékére.

Kezelőfelület 1-es változata



Szimbólum	Magyarázat
	Ventilátor be/ki
	Ventilátorfokozatok
	Automata üzemmód
	Ventilátor továbbműködése
	Aktívszén-szűrő/fém zsírszűrő telítettségének kijelzése
	Világítás be/Ki/Tompítás

Kijelzés	Magyarázat
	Home Connect
1-3	Ventilátorfokozatok
P1, P2	Intenzív fokozat
min	A ventilátor továbbműködése percben
	Fém zsírszűrő telítettségének kijelzése
	Aktívszén-szűrő telítettségének kijelzése

Ventilátor beállítása

Bekapcsolás

- Érintse meg a  szimbólumot. A ventilátor 2-es fokozaton indul.
- A kezelőgyűrűvel válassza ki a ventilátorfokozatot.
Utasítás: A kezelőgyűrűt forgassa az óramutató járásának megfelelően a magasabb ventilátorfokozat beállításához, illetve azzal ellentétesen az alacsonyabb fokozat beállításához. A kijelzőn a kiválasztott ventilátorfokozat látható.

Kikapcsolás

Érintse meg a  szimbólumot.

Utasítás: A páraelszívót a főzés kezdetén kapcsolja be, és csak néhány perccel a főzés befejezése után kapcsolja ki. Így lehet a leghatásosabban megszüntetni a konyhai párárt.

Intenzív fokozat

Különösen erős szag- és páráképződés esetén az intenzív fokozatot használhatja.

Bekapcsolás

Addig forgassa a kezelőgyűrűt, amíg **P1** vagy **P2** nem jelenik meg.

Utasítás: Kb. 6 perc elteltével a páraelszívó magától visszakapcsol a 3-as ventilátorfokozatra.

Kikapcsolás

Ha az intenzív fokozatot a beállított idő lejártá előtt ki szeretné kapcsolni, forgassa a kezelőgyűrűt az óramutató járásával ellentétes irányba.

Üveglap köztes pozíciója

Egyes készülékeknél lehetséges az üveglap köztes pozíciója. Különösen erős szag- és páráképződés esetén használható a köztes pozíció.

Középen fogja meg az üveglapot és óvatosan nyissa ki.

Automata üzemmód

Bekapcsolás

Érintse meg a  szimbólumot.

Az optimális ventilátorfokozatot (**A1-AS**) a PerfectAir szenzor automatikusan beállítja.

Kikapcsolás

Érintse meg a  szimbólumot az automata üzemmód kikapcsolásához.

A ventilátor automatikusan kikapcsol, ha a PerfectAir szenzor már nem észleli a belső levegő minőségének változását. A készülék visszakapcsol az előzőleg beállított ventilátorfokozatra.

Az automata üzemmód működési ideje maximum 4 óra.

Szenzorvezérlés

Automata üzemmódban a PerfectAir szenzor észleli a páraelszívóban a főzéskor vagy sütéskor keletkező szagok intenzitását. A PerfectAir szenzor beállításának megfelelően a ventilátor automatikusan másik ventilátorfokozatra kapcsol.

A szenzor lehetséges beállításai:

Érzékenység gyári beállítása:

Érzékenység legalacsonyabb beállítása:

Érzékenység legmagasabb beállítása:

Ha a szenzor vezérlése túl gyengén vagy túl erősen reagál, szükség szerint módosítható:

1. Kikapcsolt ventilátornál tartsa nyomva a szimbólumot. Megjelenik a beállítás.
2. A kezelőgyűrűvel válassza ki a beállítást.
3. Engedje el a szimbólumot.

Ventilátor továbbműködése

Bekapcsolás

Érintse meg a szimbólumot.

A ventilátor 1-es fokozaton működik.

A kijelzőn megjelenik a hátralévő továbbműködési idő percben.

Kb. 10 perc múlva a ventilátor automatikusan kikapcsol.

Utasítás: A kezelőgyűrűvel beállíthatja a továbbműködési időt (maximum **99** percre).

Kikapcsolás

Érintse meg a szimbólumot.

A ventilátor továbbműködése azonnal befejeződik. A készülék visszakapcsol az előzőleg beállított ventilátorfokozatra.

Világítás

A világítást a ventilátortól függetlenül be- és kikapcsolhatja.

Érintse meg a szimbólumot.

Fényerő beállítása

Tartsa nyomva a szimbólumot, amíg a kívánt fényerőt el nem éri.

Telítettségkijelzés

A fém zsírszűrő vagy az aktívszén-szűrő telítődése esetén a készülék kikapcsolása után a megfelelő szimbólum villog:

- **Fém zsírszűrő:**
- **Aktívszén-szűrő:**
- **Fém zsírszűrő és aktívszén-szűrő:** és

Legkésőbb ekkor meg kell tisztítani a fém zsírszűrőt vagy ki kell cserélni az aktívszén-szűrőt. → "Tisztítás és karbantartás" a(z) 35. Oldalon

Amíg a telítettségkijelzések villognak, vissza lehet őket állítani. Ehhez érintse meg a szimbólumot.

Kijelző átállítása légkeringetési üzemmódban

Légkeringetési üzemmódban az elektronikus vezérlést megfelelően át kell állítani:

- A páraelszívónak csatlakoztatva és kikapcsolva kell lennie.
- Érintse meg és tartsa lenyomva a szimbólumot. A kezelőgyűrűvel módosítsa a kijelzést 2-re. Engedje el a szimbólumot. Az elektronikus vezérlés átállt légkeringetési (nem megújuló szűrős) üzemmódba.
- Érintse meg és tartsa lenyomva a szimbólumot. A kezelőgyűrűvel módosítsa a kijelzést 3-ra. Engedje el a szimbólumot. Az elektronikus vezérlés átállt légkeringetési (megújuló szűrős) üzemmódba.
- A szimbólum ismételt megérintésével és lenyomva tartásával, valamint az 1-es kijelzésre váltással az elektronikus vezérlés visszaáll légkivezetési üzemmódba.

Hangjelzés

Bekapcsolás

Kikapcsolt ventilátornál érintse meg és tartsa nyomva kb. 3 másodpercig egyszerre a és a szimbólumot. Nyugtázásként egy hangjelzés hallható, és a kijelzőn megjelenik a szimbólum.

Kikapcsolás

Kikapcsolt ventilátornál érintse meg és tartsa nyomva kb. 3 másodpercig egyszerre a és a szimbólumot. Nyugtázásként a kijelzőn megjelenik a szimbólum.

Kezelőfelület 2-es változata

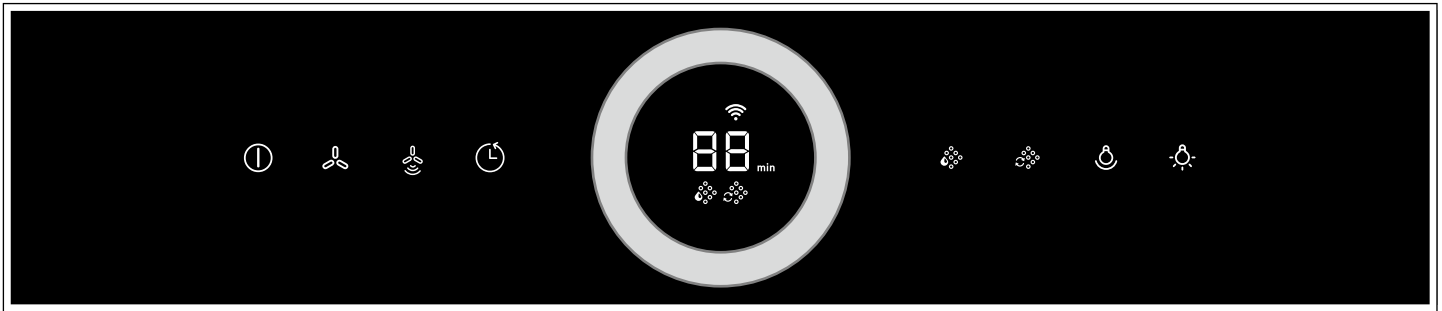

Szimbólum	Magyarázat
ⓘ	Ventilátor be/ki
🌀	Ventilátorfokozatok
🤖	Automata üzemmód
🕒	Ventilátor továbbműködése
🌫️	Fém zsírszűrő telítettségének kijelzése
🌫️	Aktívszén-szűrő telítettségének kijelzése
💡	Dekoratív LED-világítás
🔌	Világítás be/Ki/Tompítás

Kijelzés	Magyarázat
📶	Home Connect
1-3	Ventilátorfokozatok
P1, P2	Intenzív fokozat
min	A ventilátor továbbműködése percben
🌫️	Fém zsírszűrő telítettségének kijelzése
🌫️	Aktívszén-szűrő telítettségének kijelzése

Ventilátor beállítása

Bekapcsolás

1. Érintse meg a ⓘ szimbólumot. A ventilátor 2-es fokozaton indul.
2. A kezelőgyűrűvel válassza ki a ventilátorfokozatot.
Utasítás: A kezelőgyűrűt forgassa az óramutató járásának megfelelően a magasabb ventilátorfokozat beállításához, illetve azzal ellentétesen az alacsonyabb fokozat beállításához. A kijelzőn a kiválasztott ventilátorfokozat látható.

Kikapcsolás

Érintse meg a ⓘ szimbólumot.

Intenzív fokozat

Különösen erős szag- és páráképződés esetén az intenzív fokozatot használhatja.

Bekapcsolás

Addig forgassa a kezelőgyűrűt, amíg P1 vagy P2 nem jelenik meg.

Utasítás: Kb. 6 perc elteltével a páraelszívó magától visszakapcsol a 3-as ventilátorfokozatra.

Kikapcsolás

Ha az intenzív fokozatot a beállított idő lejártá előtt ki szeretné kapcsolni, forgassa a kezelőgyűrűt az óramutató járásával ellentétes irányba.

Üveglap köztes pozíciója

Egyes készülékeknél lehetséges az üveglap köztes pozíciója. Különösen erős szag- és páráképződés esetén használható a köztes pozíció.

Középen fogja meg az üveglapot és óvatosan nyissa ki.

Automata üzemmód

Bekapcsolás

Érintse meg a 🤖 szimbólumot.

Az optimális ventilátorfokozatot (P1-AS) a PerfectAir szenzor automatikusan beállítja.

Kikapcsolás

Érintse meg a 🤖 szimbólumot az automata üzemmód kikapcsolásához.

A ventilátor automatikusan kikapcsol, ha a PerfectAir szenzor már nem észleli a belső levegő minőségének változását. A készülék visszakapcsol az előzőleg beállított ventilátorfokozatra.

Az automata üzemmód működési ideje maximum 4 óra.

Szenzorvezérlés

Automata üzemmódban a PerfectAir szenzor észleli a páraelszívóban a főzéskor vagy sütéskor keletkező szagok intenzitását. A PerfectAir szenzor beállításának megfelelően a ventilátor automatikusan másik ventilátorfokozatra kapcsol.



A szenzor lehetséges beállításai:

Érzékenység gyári beállítása: 

Érzékenység legalacsonyabb beállítása: 

Érzékenység legmagasabb beállítása: 

Ha a szenzor vezérlése túl gyengén vagy túl erősen reagál, szükség szerint módosítható:

1. Kikapcsolt ventilátornál tartsa nyomva a  szimbólumot. Megjelenik a beállítás.
2. A kezelőgyűrűvel válassza ki a beállítást.
3. Engedje el a  szimbólumot.

Ventilátor továbbműködése

Bekapcsolás

Érintse meg a  szimbólumot.

A ventilátor 1-es fokozaton működik.

A kijelzőn megjelenik a hátralévő továbbműködési idő percben.

Kb. 10 perc múlva a ventilátor automatikusan kikapcsol.

Utasítás: A kezelőgyűrűvel beállíthatja a továbbműködési időt ( maximum **99** percre).

Kikapcsolás

Érintse meg a  szimbólumot.

A ventilátor továbbműködése azonnal befejeződik. A készülék visszakapcsol az előzőleg beállított ventilátorfokozatra.

Dekoratív LED-világítás

A dekoratív LED-világítást a ventilátortól függetlenül be- és kikapcsolhatja.

Érintse meg a  szimbólumot.

Fényerő beállítása

Tartsa nyomva a  szimbólumot, amíg el nem éri a kívánt fényerőt.

Szín beállítása

1. Kapcsolja ki a ventilátort.
2. Érintse meg a  szimbólumot.
3. A kezelőgyűrűvel válassza ki kívánt színt.

Világítás

A világítást a ventilátortól függetlenül be- és kikapcsolhatja.

Érintse meg a  szimbólumot.

Fényerő beállítása

Tartsa nyomva a  szimbólumot, amíg a kívánt fényerőt el nem éri.

Telítettségkijelzés

A fém zsírszűrő vagy az aktívszén-szűrő telítődése esetén a készülék kikapcsolása után a megfelelő szimbólum villog:





- **Fém zsírszűrő:** 
- **Aktívszén-szűrő:** 
- **Fém zsírszűrő és aktívszén-szűrő:**  és 

Legkésőbb ekkor meg kell tisztítani a fém zsírszűrőt vagy ki kell cserélni az aktívszén-szűrőt. → *"Tisztítás és karbantartás" a(z) 35. Oldalon*

Amíg a telítettségkijelzések villognak, vissza lehet őket állítani. Ehhez érintse meg a  vagy a  szimbólumot.



Kijelző átállítása légkeringetési üzemmóddhoz

Légkeringetési üzemmóddhoz az elektronikus vezérlést megfelelően át kell állítani:



- A páraelszívónak csatlakoztatva és kikapcsolva kell lennie.
- Érintse meg és tartsa lenyomva a  szimbólumot. A kezelőgyűrűvel módosítsa a kijelzést 2-re. Engedje el a  szimbólumot. Az elektronikus vezérlés átállt légkeringetési (nem megújuló szűrős) üzemmódra.
- Érintse meg és tartsa lenyomva a  szimbólumot. A kezelőgyűrűvel módosítsa a kijelzést 3-ra. Engedje el a  szimbólumot. Az elektronikus vezérlés átállt légkeringetési (megújuló szűrős) üzemmódra.
- A  szimbólum ismételt megérintésével és lenyomva tartásával, valamint az 1-es kijelzésre váltással az elektronikus vezérlés visszaáll légkivezetési üzemmódra.

Hangjelzés

Bekapcsolás

Kikapcsolt ventilátornál érintse meg és tartsa nyomva kb. 3 másodpercig egyszerre a  és a  szimbólumot. Nyugtázásként egy hangjelzés hallható, és a kijelzőn megjelenik a  szimbólum.

Kikapcsolás

Kikapcsolt ventilátornál érintse meg és tartsa nyomva kb. 3 másodpercig egyszerre a  és a  szimbólumot. Nyugtázásként a kijelzőn megjelenik a  szimbólum.

Összekapcsolás főzőfelülettel

Ezt a készüléket összekapcsolhatja egy kompatibilis főzőfelülettel, így a páraelszívó funkcióit a főzőfelületen keresztül vezérelheti.

Különbéle lehetőségei vannak a készülékek összekapcsolására:

Home Connect

Ha mindkét készülék Home-Connect-kompatibilis, akkor összekapcsolhatja azokat a Home Connect alkalmazással.

Ehhez tekintse meg a Home Connecthez mellékelt dokumentációt.



Készülékek közvetlen összekapcsolása

Ha közvetlenül összekapcsolja a készüléket egy főzőfelülettel, akkor többé már nem kapcsolódhat egy otthoni hálózathoz. A készülék úgy működik, mint egy hálózathoz nem kapcsolódó páraelszívó, és továbbra is működtethető a kijelző használatával.

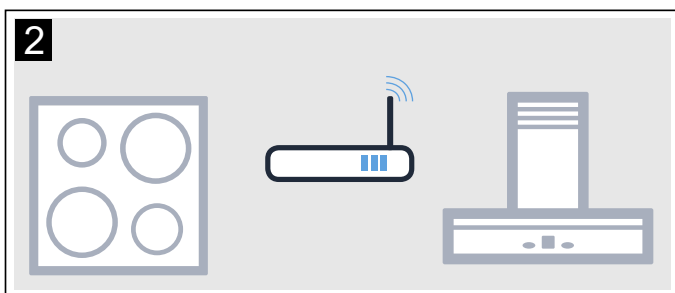
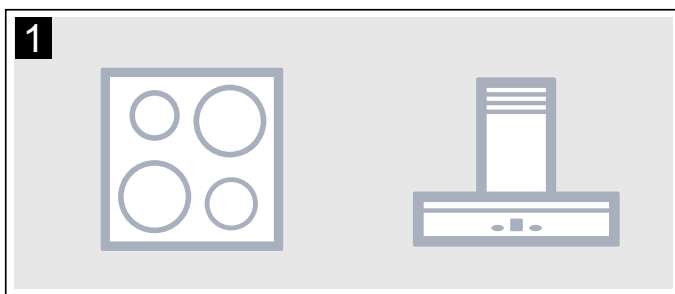

Készülékek összekapcsolása az otthoni hálózaton keresztül

Ha a készülékeket az otthoni hálózaton keresztül kapcsolta össze, akkor a főzőfelülettől függő páraelszívó-vezérlés és a Home Connect is használható a készülék vezérlésére.

Utasítások

- Ügyeljen a páraelszívó használati útmutatójában található biztonsági előírásokra, és győződjön meg arról, hogy ezeket akkor is betartják, ha a főzőfelülettől függő páraelszívó-vezérléssel működteti a készüléket.
- A páraelszívón történő vezérlés mindig elsőbbséget élvez. Ez idő alatt nem lehetséges a főzőfelülettől függő páraelszívó-vezérléssel való működtetés.

Beüzemelés

A főzőfelület és a páraelszívó közötti kapcsolat beállításához be kell kapcsolnia a páraelszívót.





Közvetlen összekapcsolás

Ellenőrizze, hogy a főzőfelület be van-e kapcsolva, és keresés üzemmódban van-e.

Ehhez tekintse meg a főzőfelület használati útmutatójában az „Összekapcsolás a páraelszívóval” című fejezetet.

Utasítások

- Ha a páraelszívót közvetlenül a főzőfelülettel kapcsolja össze, akkor a továbbiakban nem lehetséges az otthoni hálózattal való összekapcsolás, és nem használhatja a Home Connect alkalmazást sem.
- A főzőfelület nem csatlakoztatható az otthoni hálózathoz. A kapcsolat bontásához kövesse a „Home Connect visszaállítása” című részben leírtakat.

Tartsa nyomva a  és  szimbólumot, amíg a  és  kijelzés el nem kezd villogni.

A páraelszívó akkor kapcsolódott össze a főzőfelülettel, ha a  szimbólum már nem világít és nem villog.

Összekapcsolás az otthoni hálózaton keresztül

Kövesse „Az otthoni hálózatra való automatikus bejelentkezés”, ill. „Az otthoni hálózatra való manuális bejelentkezés” című részben szereplő utasításokat → *"Home Connect" a(z) 33. Oldalon*

Miután a páraelszívót az otthoni hálózaton keresztül összekapcsolta a főzőfelülettel, létrehozhatja a kapcsolatot a Home Connect alkalmazáson keresztül a főzőfelülettel. Ehhez kövesse a mobilkészítőn megjelenő utasításokat.

Home Connect

Ez a készülék WLAN-képes, és egy mobilkészíték segítségével vezérelhető.

Ha nem kapcsolja össze a készüléket az otthoni hálózattal, akkor a készülék úgy működik, mint egy hálózathoz nem kapcsolódó páraelszívó, és továbbra is működtethető a kijelző használatával.

A Home Connect funkció rendelkezésre állása attól függ, hogy az Ön országában rendelkezésre állnak-e a Home Connect szolgáltatások. A Home Connect szolgáltatások nem minden országban állnak rendelkezésre. Ezzel kapcsolatos további információkat a www.home-connect.com cím alatt talál.

Utasítások

- Ügyeljen a használati útmutatóban található biztonsági előírásokra, és győződjön meg arról, hogy ezeket akkor is betartják, ha Ön nincs otthon, hanem a Home Connect alkalmazással működteti a készüléket. Vegye figyelembe a Home Connect alkalmazásban megjelenő útmutatókat is.
- A készüléken végrehajtott műveletek mindig elsőbbséget élveznek. Ez idő alatt nem lehetséges a Home Connect alkalmazással való működtetés.

Beüzemelés

Amennyiben a Home Connect használatával kíván beállításokat megadni, telepítenie kell mobilkészítékére a Home Connect alkalmazást, és be kell állítania azt.

Ehhez tekintse meg a Home Connecthez mellékelt dokumentációt.

A beállítások megadásához kövesse az alkalmazásban megadott lépéseket.







Az alkalmazás beállításához nyissa meg az alkalmazást.



Utasítás: Elektromos hálózatra csatlakoztatva a készülék max. 2 W-ot fogyaszt készenléti üzemmódban.



Automatikus bejelentkezés az otthoni hálózatra

Utasítások

- A működtetéshez szükséges egy WPS szabvánnyal működő router.
- Hozzáférésre van szüksége a routerhez. Ha nem így van, akkor kövesse a „Manuális bejelentkezés az otthoni hálózatra” című részben leírtakat.
- A kapcsolódási folyamat során nem lehet bekapcsolni a páraelszívót. A ① szimbólum megnyomásával bármikor megszakíthatja a folyamatot.
- Ha össze szeretné kapcsolni a páraelszívót az otthoni hálózattal, be kell kapcsolnia a páraelszívót és a világítást.

1. Tartsa nyomva a  és  szimbólumot, amíg a  és  kijelzés el nem kezd villogni.
2. Az otthoni hálózatra való automatikus bejelentkezés elindításához forgassa jobbra a kezelőgyűrűt, amíg a  és a  szimbólum villogni nem kezd.

3. 2 percen belül nyomja meg a router WPS gombját is. Ha a kapcsolat létrejött, a páraelszívó automatikusan összekapcsolódik a Home Connect alkalmazással. A  és a  szimbólum villog.







Utasítás: Ha a kapcsolat nem jött létre, a páraelszívó automatikusan az otthoni hálózattal való manuális összekapcsolásra vált. A  és a  szimbólum villog. Jelentkeztesse be a készüléket manuálisan az otthoni hálózatba, vagy az automatikus bejelentkezés ismételt elindításához forgassa balra a kezelőgyűrűt, amíg meg nem jelenik a  szimbólum.

4. A mobilkészítéken kövesse a hálózatra való automatikus bejelentkezésre vonatkozó utasításokat. Ha a kezelőfelületen már nem villog és világít a  kijelzés, akkor a bejelentkezési folyamat lezárult.



Manuális bejelentkezés az otthoni hálózatra

Utasítások

- A kapcsolódási folyamat során nem lehet bekapcsolni a páraelszívót. A ① szimbólum megnyomásával bármikor megszakíthatja a folyamatot.
- Ha össze szeretné kapcsolni a páraelszívót az otthoni hálózattal, be kell kapcsolnia a páraelszívót és a világítást.

1. Tartsa nyomva a  és  szimbólumot, amíg a  és  kijelzés el nem kezd villogni.
2. Az otthoni hálózatra való manuális bejelentkezés elindításához forgassa jobbra a kezelőgyűrűt, amíg a  és a  szimbólum villogni nem kezd.
3. A mobilkészítékkel a „HomeConnect” kulcsot használó „HomeConnect” SSID-vel jelentkezzen be a páraelszívó hálózatra.







Ha a kapcsolat létrejött, a páraelszívó automatikusan összekapcsolódik a Home Connect alkalmazással. A  és a  szimbólum villog.

4. A mobilkészítéken kövesse a hálózatra való manuális bejelentkezésre vonatkozó utasításokat. Ha a kezelőfelületen már nem villog és világít a  kijelzés, akkor a bejelentkezési folyamat lezárult.

Kapcsolódás az alkalmazáshoz

Ha mobileszközére telepítette a Home Connect alkalmazást, akkor összekapcsolhatja azt a páraelszívóval.

Utasítások

- A készüléket csatlakoztatni kell a hálózathoz.
 - Az alkalmazás legyen megnyitva.
1. Tartsa nyomva a  és  szimbólumot, amíg a  és  kijelzés el nem kezd villogni.
 2. A mobileszközön kövesse a Home Connect alkalmazásra vonatkozó utasításokat.
- Ha a kezelőfelületen már nem villog és világít a  kijelzés, akkor a kapcsolódási folyamat lezárult.

Szoftverfrissítés

A szoftverfrissítés funkcióval megtörténik a páraelszívó szoftverének aktualizálása (pl. optimalizálás, hibaelhárítás, biztonsági frissítések). Ennek előfeltétele, hogy Ön regisztrált Home Connect felhasználó, az alkalmazást telepítette mobileszközén, és össze van kapcsolva a Home Connect szerverrel.

Amint rendelkezésre áll szoftverfrissítés, a Home Connect alkalmazás tájékoztatja Önt, és Ön az alkalmazáson keresztül elindíthatja a szoftverfrissítést.

Sikeres letöltést követően a telepítést a Home Connect alkalmazáson keresztül is elindíthatja, ha helyi hálózatában van.



A sikeres telepítés után információkat kap a Home Connect alkalmazással kapcsolatban.

Utasítások

- Letöltés közben tovább használhatja a páraelszívót.
- Az alkalmazás egyéni beállításaitól függően a szoftverfrissítés letöltése automatikusan is történhet.
- Biztonsági frissítés esetén azt ajánljuk, hogy a lehető leggyorsabban végezze el a telepítést.

Kapcsolat visszaállítása

Bármikor visszaállíthatja az otthoni hálózattal és a Home Connect rendszerével való mentett kapcsolatot.

Tartsa nyomva a  és  szimbólumot addig, amíg a  szimbólum ki nem alszik. Bekapcsolt hangjelzés esetén egy akusztikus jelzés hallható.

Adatvédelmi útmutató

Amikor először csatlakoztatja készülékét egy internethez kapcsolódó WLAN-hálózathoz, akkor készüléke a következő adatkategóriákat továbbítja a Home Connect szervernek (első regisztráció):

- Egyértelmű készülékazonosító (részei: készülékkulcsok, illetve a beépített Wi-Fi kommunikációs modul MAC-címe).
- A Wi-Fi kommunikációs modul biztonsági tanúsítványa (a kapcsolat informatikai biztonságáért).
- Otthoni készülékének aktuális szoftver- és hardververziója.
- Egy esetleges korábbi, gyári beállításokra való visszaállítás állapota.

Az első regisztráció előkészíti a Home Connect funkciók használatát, és csak abban az időpontban van rá szükség, amikor először kívánja használni a Home Connect funkciókat.

Utasítás: Vegye figyelembe, hogy a Home Connect funkciók csak a Home Connect alkalmazáshoz kapcsolódva használhatók. Az adatvédelemre vonatkozó információkat a Home Connect alkalmazásban találhat.

Megfelelőségi nyilatkozat

A Robert Bosch Hausgeräte GmbH ezennel kijelenti, hogy a Home Connect funkcióval ellátott készülék a 2014/53/EU irányelvben foglalt alapvető követelményeknek és a további vonatkozó rendelkezéseknek megfelel.

A részletes RED megfelelőségi nyilatkozatot megtalálja az interneten a www.bosch-home.com webhelyen, készüléke termékoldalán a kiegészítő dokumentumok között.



Tisztítás és karbantartás

⚠ Figyelmeztetés

Égésveszély!

A készülék üzem közben felforrósodik. Tisztítás előtt hagyja lehűlni a készüléket.

⚠ Figyelmeztetés

Áramütésveszély!

A beáramló nedvesség áramütést okozhat. A készüléket csak nedves törlővel tisztítsa. Tisztítás előtt húzza ki a csatlakozódugót vagy kapcsolja ki a biztosítékot a biztosítékszekrényben.

⚠ Figyelmeztetés

Áramütésveszély!

A beáramló nedvesség áramütést okozhat. Ne használjon magasnyomású vagy gőzsugaras tisztítógépet.

⚠ Figyelmeztetés

Sérülésveszély!

A készülék belső részeinek széle éles lehet. Viseljen védőkesztyűt.

⚠ Figyelmeztetés

Sérülésveszély!

Becsípődés veszélye az üveg előlap nyitásakor és zárásakor. Ne nyúljon az üveglap mögötti területre, illetve a zsanérok környékére.

Tisztítószer

Annak érdekében, hogy a különböző felületek ne sérüljenek a nem megfelelő tisztítószer használata miatt, vegye figyelembe a táblázatban szereplő adatokat. Ne használjon

- éles vagy súroló tisztítószer, pl. súrolóport vagy -folyadékot,
- magas alkoholtartalmú tisztítószer,
- kemény súrolópárnát vagy tisztítószivacsot,
- nagynyomású tisztítót vagy gőzüzemű tisztítót,
- vízkőoldó tisztítószer,
- durva általános tisztítószer,
- sütőtisztító sprayt.

Utasítás: Az új szivacskenőket használat előtt alaposan mossa ki.

Utasítás: Vegye figyelembe a tisztítószerekre vonatkozó összes utasítást és figyelmeztetést.

Terület	Tisztítószer
Nemesacél	Forró mosogatószeres víz: Mosogatóruhával tisztítsa meg és puha tör-lőrúhával szárítsa meg. A nemesacél felületeket csak csiszolási irány-ban tisztítsa. A vevőszolgálatnál vagy a szakkereskedések-ben beszerezhetők a speciális nemesacél-ápoló szerek. Az ápolószert lehetővékonyan vigye fel egy puha kendővel.
Lakkozott felületek	Forró mosogatószeres víz: Nedves mosogatóruhával tisztítsa meg és puha kendővel szárítsa meg. Ne használjon nemesacél-tisztító szert.
Alumínium és műanyag	Forró mosogatószeres víz: Puha kendővel tisztítsa meg.
Üveg	Ablaktisztító szer: Puha kendővel tisztítsa meg. Ne használjon üvegekparót.
Kezelőelemek	Forró mosogatószeres víz: Nedves mosogatóruhával tisztítsa meg és puha kendővel szárítsa meg. Áramütésveszély a behatoló nedvesség miatt. Az elektronika károsodásának veszélye a behatoló nedvesség miatt. A kezelőelemeket soha ne tisztítsa nedves kendővel. Ne használjon nemesacél-tisztító szert.

Fém zsírszűrők kiszérése

1. Lassan nyissa ki teljesen az üveg előlapot. Ehhez fogja meg középen az üveg előlapot és tartsa meg.
2. Nyissa ki a zárószervezetet, és hajtsa le a fém zsírszűrőt. Közben a másik kezével nyúljon a fém zsírszűrő alá.
3. A fém zsírszűrőt vegye ki a tartóból.

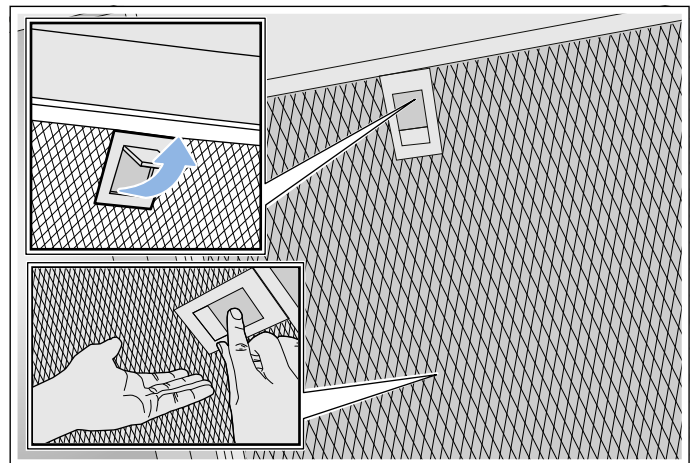

Utasítások

- A zsír lent, a fém zsírszűrőben összegyűlhet.
- Tartsa vízszintesen a fém zsírszűrőt, hogy elkerülje a zsír lecsöpögését.

Fém zsírszűrők tisztítása

Ez a használati utasítás a készülék több változatára vonatkozik. Lehetséges, hogy a leírásban olyan felszerelési jellemzők is szerepelnek, amelyek nem vonatkoznak az Ön készülékére.

⚠ Figyelmeztetés **Tűzveszély!**

A zsírszűrőben lévő zsírlerakódások meggyulladhatnak. Rendszeresen tisztítsa a zsírszűrőt. A készüléket soha ne üzemeltesse a zsírszűrő nélkül.

Utasítások

- Ne használjon agresszív, sav- vagy lúgtartalmú tisztítószereket.
- Javasoljuk, hogy kéthavonta tisztítsa ki a zsírszűrőt.
- A fém zsírszűrők tisztításakor a készülékben található fém zsírszűrők tartóját is tisztítsa meg egy nedves kendővel.
- A fém zsírszűrőket mosogatógépben vagy kézzel tisztíthatja meg.

Kézzel:

Utasítás: Makacs szennyeződések esetén speciális zsíroldót használhat. Ezt az online áruházban lehet megrendelni.

- Áztassa be a fém zsírszűrőket forró mosogatószeres vízbe.
- A tisztításhoz használjon kefét, és a szűrőket utána alaposan öblítse ki.
- A fém zsírszűrőket hagyja egy nedvszívó felületen lecsepegni.

A mosogatógépben:

Utasítás: Mosogatógépben való tisztításnál enyhe elszíneződések fordulhatnak elő. Ez nem befolyásolja a fém zsírszűrők működését.

- Használjon háztartási mosogatószeret.
- Az erősen szennyezett fém zsírszűrőket ne tisztítsa együtt az edénnyel.
- A fém zsírszűrőket lazán helyezze a mosogatógépbe. Ne akassza be a fém zsírszűrőket.
- Maximum 50 °C-os hőmérséklet-beállítást válasszon.

Fém zsírszűrők beszerelése

⚠ Figyelmeztetés **Sérülésveszély!**

A készülék belső részeinek széle éles lehet. Viseljen védőkesztyűt.

Utasítás: Tisztítsa meg a burkolat minden hozzáférhető részét.

1. Helyezze be a fém zsírszűrőt, és pattintsa be a zárószerszerkezetet. Közben a másik kezével nyúljon a fém zsírszűrő alá.
Utasítás: Ügyeljen a fém zsírszűrő megfelelő elhelyezkedésére.
2. Ha nem megfelelően helyezte be a fém zsírszűrőt, akkor nyissa ki a zárószerszerkezetet, és korrigálja a fém zsírszűrő helyzetét.

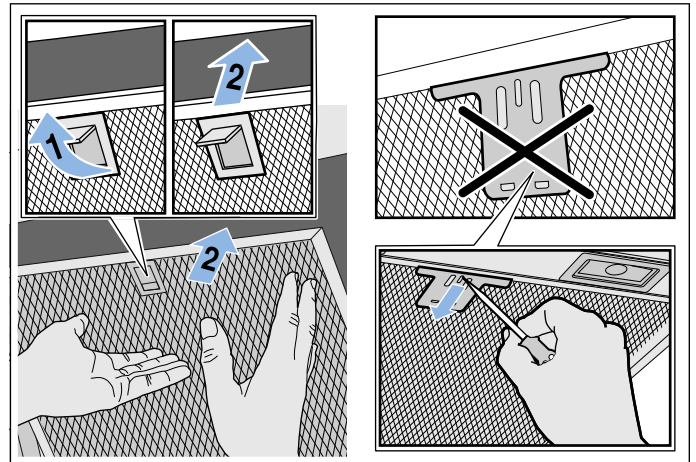

Üzemzavar – mi a teendő?

Gyakran saját kezűleg is könnyen elháríthatók a fellépő zavarok. Mielőtt hívná a vevőszolgálatot, kérjük, vegye figyelembe az alábbiakat.

Figyelmeztetés

Áramütésveszély!

A szakszerűtlen javítások veszélyesek. Javításokat csak szakképzett ügyfélszolgálati technikus végezhet, és csak ő cserélheti ki a sérült csatlakozóvezetéseket. Ha a készülék meghibásodott, húzza ki a hálózati csatlakozót, vagy cserélje ki a biztosítékot a biztosítékszekrényben. Hívja a vevőszolgálatot.

Hibatáblázat

Hibajelenség	Lehetséges ok	Megoldás
A készülék nem működik	A csatlakozódugó nincs bedugva	Csatlakoztassa a készüléket a hálózathoz.
	Áramkimaradás	Ellenőrizze, hogy a többi konyhai készülék működik-e
	A biztosíték meghibásodott	Ellenőrizze a biztosítékszekrényben, hogy a készülék biztosítóka rendben van-e
A világítás nem működik.	A LED-lámpák meghibásodtak.	Hívja a vevőszolgálatot.
A gombok megvilágítása nem működik.	A vezérlőegység meghibásodott.	Hívja a vevőszolgálatot.

LED-lámpák

A meghibásodott LED-lámpákat csak a gyártó, annak vevőszolgálatosa vagy egy hivatalos engedéllyel rendelkező szakember (villanyszerelő) cserélheti ki.

Figyelmeztetés

Sérülésveszély!

A LED-lámpák fénye nagyon éles és károsíthatja a szemet (1. kockázati csoport). 100 másodpercnél hosszabb ideig ne nézzen bele közvetlenül a bekapcsolt LED-lámpákba.

Vevőszolgálat

Telefonos ügyintézés esetén adja meg a készülék termékszámát (E-Nr.) és gyártási számát (FD-Nr.), hogy szakszerű segítséget nyújthassunk. A számokat tartalmazó típusábrát a készülék tetején találja.

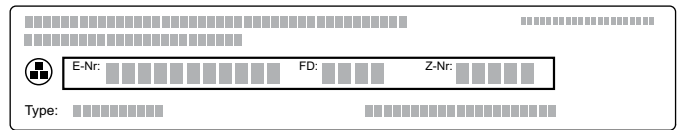

Annak érdekében, hogy szükség esetén ne kelljen sokáig keresgélnie, ide felírhatja a készüléke adatait és a vevőszolgálat telefonszámát.

E-Nr.	FD-Nr.
Vevőszolgálat 	

Tartsa szem előtt, hogy a vevőszolgálati technikus kiszállása hibás kezelésből fakadó zavarok esetén a garanciális időszakban sem ingyenes.

Az egyes országok vevőszolgálatainak elérhetőségét itt, illetve a mellékelt vevőszolgálati jegyzékben találja.

Javítási megrendelés és tanácsadás zavarok esetén

A 0810 550 511
D 089 69 339 339
CH 0848 840 040

Bízzon a gyártó hozzáértésében. Ezzel biztosítja, hogy a javítást szakképzett szerelők végzik el, akik eredeti pótalkatrészekkel rendelkeznek az Ön készülékéhez.

Tartozékok

(nem alaptartozék)

Utasítás: Ez a használati utasítás a készülék több változatára vonatkozik. Lehetséges, hogy alább olyan extra tartozékok is szerepelnek, amelyek nem tartoznak az Ön készülékéhez.

Utasítás: Vegye figyelembe a tartozékok között található összeszerelési útmutatót.

Tartozékok	Rendelési szám
Induló készlet légkeringetési üzemmódhoz (lapos ernyő kürtővel)	DWZOAF0U0
Pótszűrő az induló készlethez	DWZOAF0AO
Induló készlet légkeringetési üzemmódhoz (lapos ernyő kürtő nélkül)	DWZOAF0T0
Pótszűrő az induló készlethez	DWZOAF0AO
Induló készlet légkeringetési üzemmódhoz (döntött ernyő kürtővel)	DWZOAK0U0
Pótszűrő az induló készlethez	DWZOAK0AO
Induló készlet légkeringetési üzemmódhoz (döntött ernyő kürtő nélkül)	DWZOAK0T0
Pótszűrő az induló készlethez	DWZOAK0AO
Induló készlet légkeringetési üzemmódhoz megújuló szűrővel (lapos ernyő kürtővel)	DWZOAF0S0
Induló készlet légkeringetési üzemmódhoz megújuló szűrővel (lapos ernyő kürtő nélkül)	DWZOAF0R0
Induló készlet légkeringetési üzemmódhoz megújuló szűrővel (döntött ernyő kürtővel)	DWZOAK0S0
Induló készlet légkeringetési üzemmódhoz megújuló szűrővel (döntött ernyő kürtő nélkül)	DWZOAK0R0
CleanAir keringtetési modul	DWZOAX5C0
Pótszűrő CleanAir keringtetési modulhoz (nem megújuló)	DSZ5201
Pótszűrő CleanAir keringtetési modulhoz (megújuló)	DZZ0XX0P0

SZERELÉSI ÚTMUTATÓ

- Ezt a készüléket falra szerelik fel.
- Ha a páraelszívót légkivezetéses módban üzemelteti, akkor be kell szerelnie egy kürtő-takarólapot. Ha a páraelszívót légkeringetéses módban üzemelteti, akkor kiegészítő tartozékot kell beszereznie. Ekkor vegye figyelembe az ahhoz mellékelt összeszerelési útmutatót. A kürtő-takarólap kiépítése légkeringetéses üzemmódban nem szükséges.
- A kiegészítő speciális tartozékok számára az ott mellékelt szerelési útmutatót vegye figyelembe.
- A készülék felületei érzékenyek. Összeszerelésnél kerülje a sérüléseket.

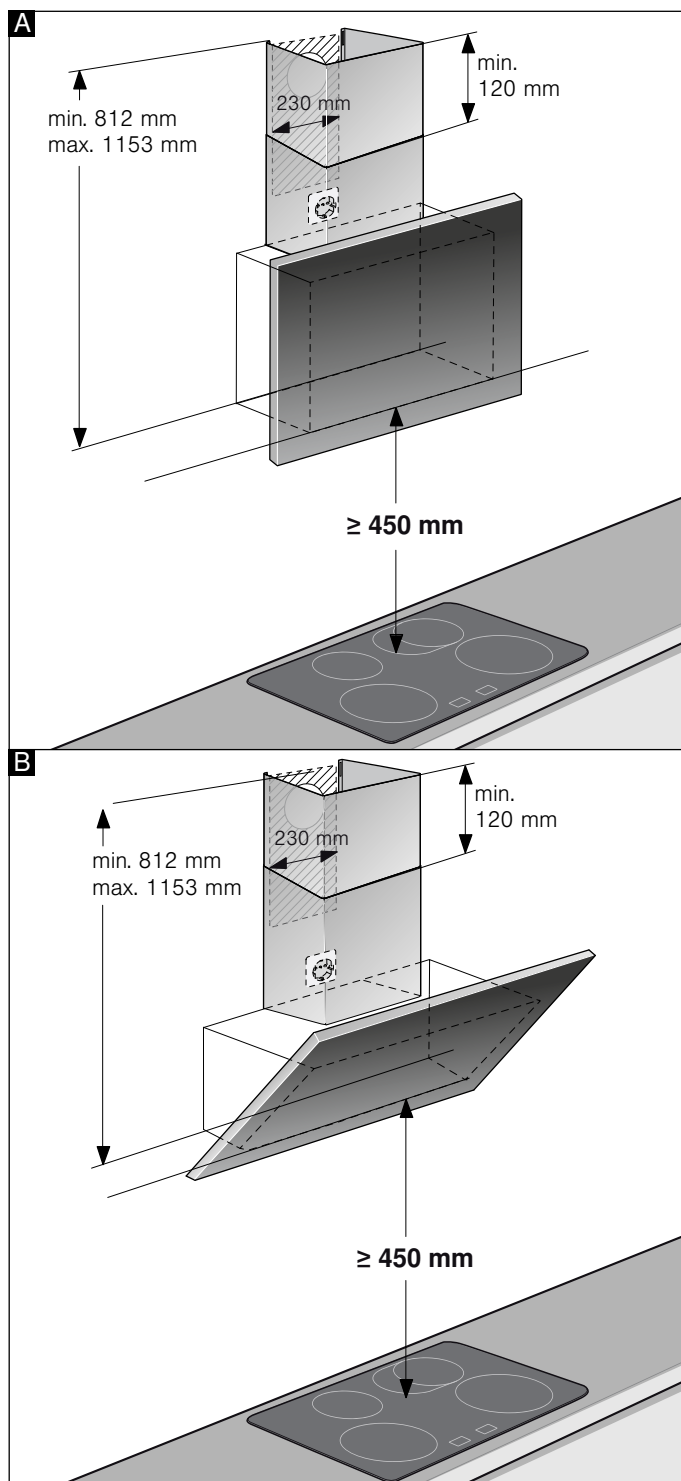
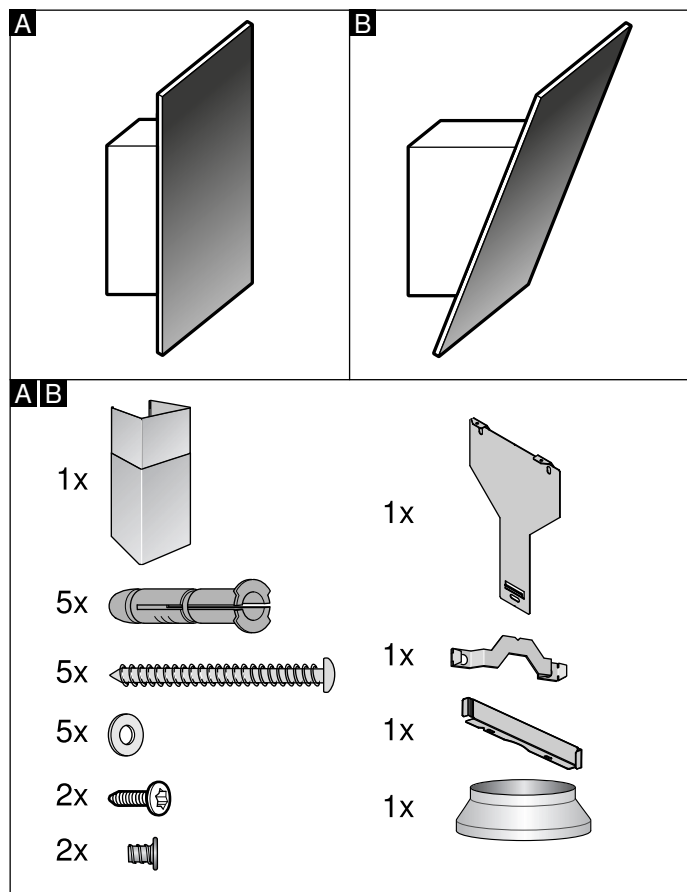

Utasítás: Azt javasoljuk, úgy szerelje a falra a készüléket, hogy az üvegbura alsó széle egy vonalban legyen a szomszédos felső szekrény alsó élével. Ellenőrizze, hogy betartotta-e a megadott biztonsági távolságokat a főzőfelülettől.

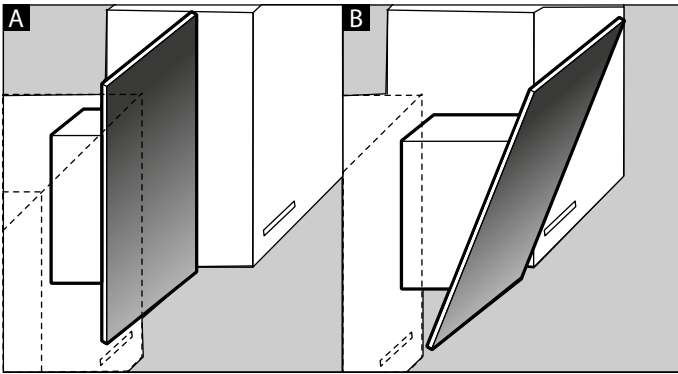

Fontos biztonsági előírások

Gondosan olvassa el ezt az útmutatót. Csak így tudja készülékét helyesen és biztonságosan kezelni. A használati és szerelési útmutatót őrizze meg a későbbi használathoz vagy a későbbi tulajdonos számára.

Kicsomagolás után ellenőrizze a készüléket. Szállítási sérülés esetén ne csatlakoztassa.

Csak a szerelési útmutatónak megfelelő, szakszerű beszerelés esetén garantált az üzembiztonság. A szerelő felelős a felállítási helyen való kifogástalan működésért.

A készülék felületei érzékenyek. Összeszerelésnél kerülje a sérüléseket.

A páraelszívó legalább olyan széles legyen, mint a főzőhely.

Szereléshez figyelembe kell venni a legújabb érvényes szerelési előírásokat és a helyi áram- és gázszolgáltatók előírásait.

Figyelmeztetés Tűzveszély!

A zsírszűrőben lévő zsírlerakódások meggyulladhatnak. A megadott biztonsági távolságokat be kell tartani, így elkerülhető a hőtorlasz. Vegye figyelembe a főzőberendezésre vonatkozó adatokat.

Figyelmeztetés Tűzveszély!

A zsírszűrőben lévő zsírlerakódások meggyulladhatnak. A készülék közelében soha ne használjon nyílt lángot (pl. flambírozás). A készüléket csak akkor szerelje fel egy szilárd tüzelőanyagokkal (pl. fa vagy szén) működő tűzhely fölé, ha rendelkezésre áll egy zárt, le nem vehető burkolat. Nem keletkezhet hulló szikra.

Az elhasznált levegő elvezetésénél vegye figyelembe a hatályos jogszabályokat és előírásokat (pl. az adott országban érvényes építési szabályzatot).

⚠ Figyelmeztetés**Életveszély!**

A visszaszívott égéstermék mérgezést okozhat. Az elhasznált levegőt sem egy működésben lévő füst- vagy füstgázelvezető kürtőbe, sem olyan aknába nem szabad elvezetni, amely azoknak a helyiségeknek a szellőztetésére szolgál, ahol a tűzhelyek el vannak helyezve. Ha az elhasznált levegőt üzemén kívül lévő füst- vagy füstgázelvezető kürtőbe vezetik el, be kell szerezni az illetékes kéményseprő mester hozzájárulását.

⚠ Figyelmeztetés**Életveszély!**

A visszaszívott égéstermék mérgezést okozhat.

Mindig gondoskodjon elegendő betáplált levegőről, ha a készüléket légkivezetéses üzemmódban egy belső levegőtől függő tűzhellyel egyidejűleg használja.

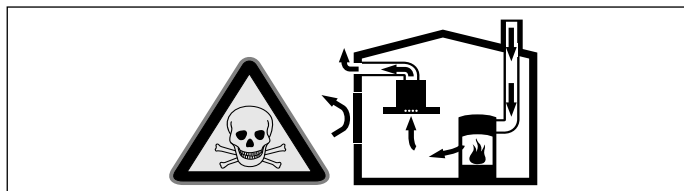

A belső levegőtől függő tűzhelyek (pl. gáz-, olaj-, fa- vagy széntüzelésű fűtőberendezések, átfolyós vízmelegítők, melegvízkészítő rendszerek) elszívják az égéslevegőt a felállítási térből, és egy füstgáz-berendezésen (pl. kürtőn) keresztül a szabadba vezetik az elhasznált gázt.

Egy bekapcsolt páraelszívó készülékkel együtt működtetve a konyhából és a szomszédos helyiségekből elszívódik a belső levegő – elegendő betáplált levegő nélkül vákuum keletkezik. A kürtőből vagy az elszívó aknából a mérgező gázokat visszaszívja a lakóhelyiségekbe.

- Ezért mindig gondoskodni kell az elegendő betáplált levegőről.
- Egy levegőbefúvó/elszívó szekrény egyedül nem biztosítja a határérték betartását.

Veszélytelen üzemeltetés csak akkor lehetséges, ha a tűzhely felállítási terében nem lépik túl a 4 Pa (0,04 mbar) vákuumot. Ez akkor érhető el, ha nem lezárható nyílásokon keresztül, pl. az ajtóknban, ablakokban, beépített levegőbefúvó/elszívó szekrényvel való összekötésben vagy más műszaki megoldások révén, az égéslevegő szabadon utána áramolhat.

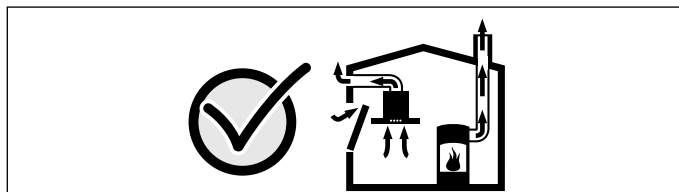

Minden esetben kérje ki az illetékes kéményseprő mester tanácsát, aki a ház teljes szellőztető rendszerét meg tudja ítélni, és javasolja Önnek a megfelelő szellőztetési intézkedéseket.

Ha a páraelszívót kizárólag keringtető üzemmódban használják, az üzemeltetés korlátozások nélkül lehetséges.

⚠ Figyelmeztetés**Életveszély!**

A visszaszívott égéstermék mérgezést okozhat. Ha a páraelszívót egy kéménybe kötött tűzhellyel rendelkező helyiségbe szereli be, a páraelszívó áramellátását megfelelő biztonsági kapcsolóval kell ellátni.

⚠ Figyelmeztetés**Sérülésveszély!**

- A készülék belső részeinek széle éles lehet. Viseljen védőkesztyűt.
- Ha a készülék nincs szakszerűen rögzítve, leeshet. Minden rögzítőelemet fixen és biztonságosan kell felszerelni.
- A készülék nehéz. A készülék mozgatásához 2 személyre van szükség. Csak alkalmas segédeszközt használjon.
- A készülék elektromos vagy mechanikus szerkezeti egységein történő mindennemű változtatás veszélyes, és hibás működéshez vezethet. Ne hajtson végre változtatásokat a készülék elektromos vagy mechanikus szerkezeti egységein.

⚠ Figyelmeztetés**Mágneses veszély!**

A készülék előlapjában állandó mágnesek találhatóak. A mágnesek az elektronikus implantátumok, pl. szívritmus-szabályozó vagy inzulinpumpa működését befolyásolhatják. Elektronikus implantátumok viselői tartsanak legalább 10 cm távolságot a készülék előlapjától.

Figyelmeztetés

Áramütésveszély!

- A készülék belső részeinek széle éles lehet. A csatlakozókábel megsérülhet. A csatlakozókábelt szerelés közben ne törje meg vagy csípje be.
- A készülék legyen bármikor leválasztható a hálózatról. A készüléket csak előírászerűen felszerelt védőérintkezős dugaszolóaljzathoz szabad csatlakoztatni. Ha a csatlakozódugó a beszerelés után nem elérhető, fix elektromos csatlakoztatás esetén a szabályozásoknak megfelelően a fázisokat leválasztó berendezéssel kell ellátni. Csak villamossági szakember kivitelezheti a fix csatlakoztatást. Javasoljuk hibaáram-védőkapcsoló (FI-relé) beszerelését a készülékellátás áramkörébe.

Figyelmeztetés

Áramütésveszély!

A szakszerűtlen javítások veszélyesek. Javításokat csak szakképzett ügyfélszolgálati technikus végezhet, és csak ő cserélheti ki a sérült csatlakozóvezetéseket. Ha a készülék meghibásodott, húzza ki a hálózati csatlakozót, vagy cserélje ki a biztosítékot a biztosítékszekrényben. Hívja a vevőszolgálatot.

Figyelmeztetés

Fulladásveszély!

A csomagolóanyag a gyerekekre nézve veszélyes. Soha ne hagyja, hogy a gyermekek játsszanak a csomagolóanyagokkal.



Általános útmutatások

A fal ellenőrzése

- A fal legyen sík, függőleges és elegendő teherbírású.
- A fúrt lyukak mélységének a csavarok hosszának kell megfelelnie. A tipliknek erősen kell tartaniuk.
- A mellékelt csavarok és tiplik tömör falazathoz használhatók. Más szerkezetekhez (pl. Rigips, pórusbeton, poroton téglá) megfelelő rögzítőeszközt használjon.
- A páraelszívó max. súlya **40 kg**.

Villamos csatlakoztatás

Figyelmeztetés

Áramütésveszély!

A készülék belső részeinek széle éles lehet. A csatlakozókábel megsérülhet. A csatlakozókábelt szerelés közben ne törje meg vagy csípje be.

A szükséges csatlakoztatási adatok megtalálhatók a készülék felső részén lévő típus táblán.

A csatlakozóvezeték hossza: kb. 1,30 m

Ez a készülék megfelel az EK zavarmentesítési rendelkezéseinek.

Figyelmeztetés

Áramütésveszély!

A készülék legyen bármikor leválasztható a hálózatról. A készüléket csak előírászerűen felszerelt védőérintkezős dugaszolóaljzathoz szabad csatlakoztatni. Ha a csatlakozódugó a beszerelés után nem elérhető, fix elektromos csatlakoztatás esetén a szabályozásoknak megfelelően a fázisokat leválasztó berendezéssel kell ellátni. Csak villamossági szakember kivitelezheti a fix csatlakoztatást. Javasoljuk hibaáram-védőkapcsoló (FI-relé) beszerelését a készülékellátás áramkörébe.

Elhelyezés

A szerelés előkészítése

Figyelem!

Győződjön meg arról, hogy a furatok környékén nincs villanyvezeték, gáz- vagy vízcső.

Ha a páraelszívót légkivezetéses módban üzemelteti, akkor be kell szerelnie egy kürtő-takarólapot.

Ha a páraelszívót légkeringetéses módban üzemelteti, akkor kiegészítő tartozékot kell beszerelnie. Ekkor vegye figyelembe az ahhoz mellékelt összeszerelési útmutatót. A kürtő-takarólap kiépítése légkeringetéses üzemmódban nem szükséges.

1. Határozza meg a páraelszívó helyzetét, és a készülék alsó élének helyét halványan rajzolja fel a falra. A középpontot a főzőfelületből kiindulva határozza meg.

Utasítás: Azt javasoljuk, úgy szerelje a falra a páraelszívót, hogy az üvegbura alsó szélé egy vonalban legyen a szomszédos felső szekrény alsó élével. Ellenőrizze, hogy betartotta-e a megadott biztonsági távolságokat a főzőfelülettől.

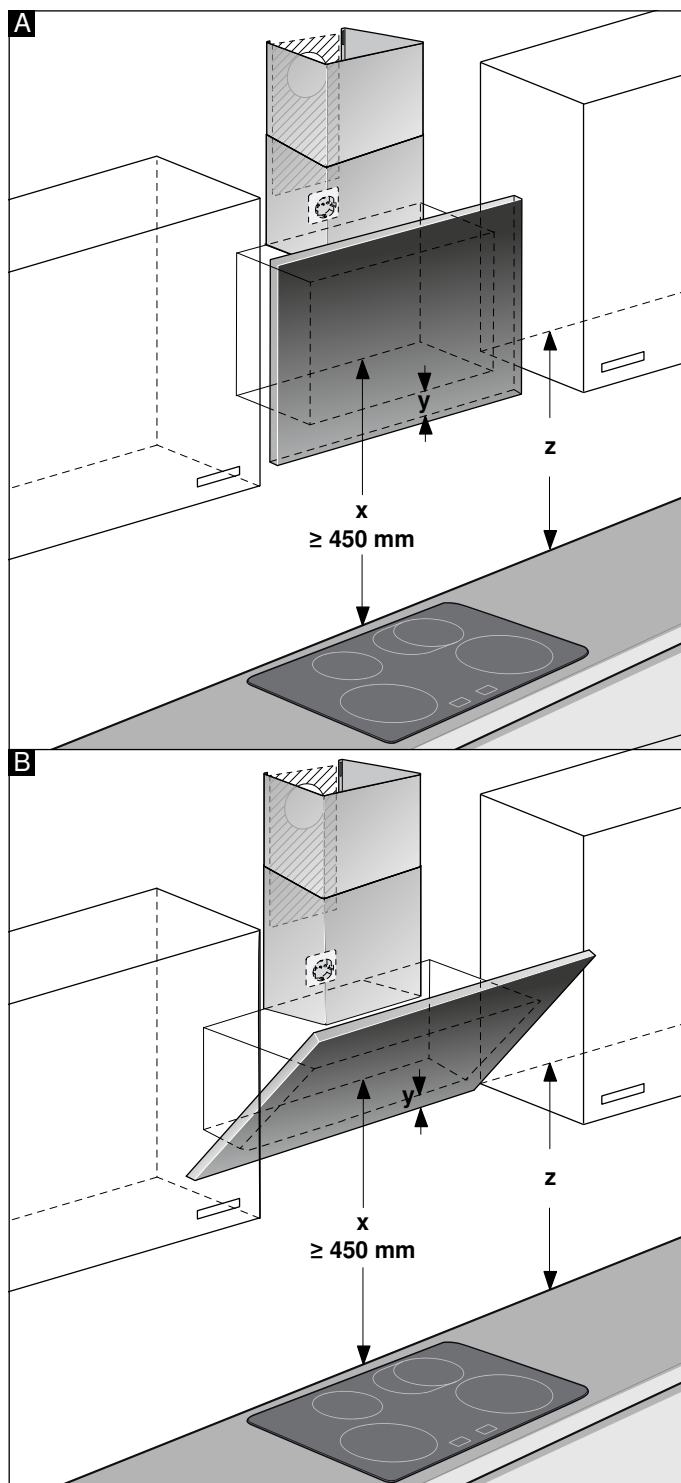

2. Helyezze a sablont az előrajzolt vonalhoz, és rögzítse. Rajzolja be a csavarok helyét. A kürtő-takarólap felszereléséhez a sablont el kell vágni a megadott vágási vonal mentén.
3. Fúrjon 8 mm átmérőjű és 80 mm furatmélységű lyukakat a rögzítéshez, távolítsa el a sablont, és a tipliket nyomja be a fal síkjáig.

Beszerelés kürtő-takarólappal

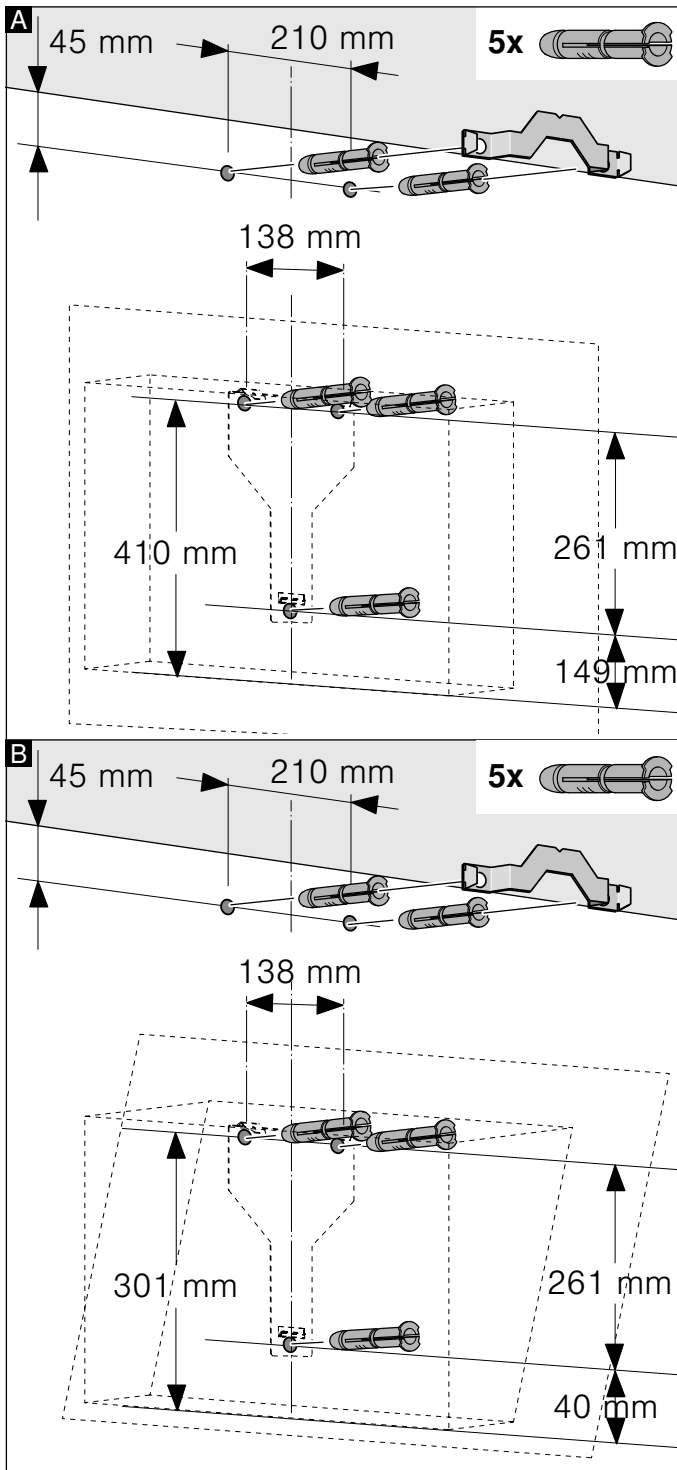

Beszerelés kürtő-takarólap nélkül

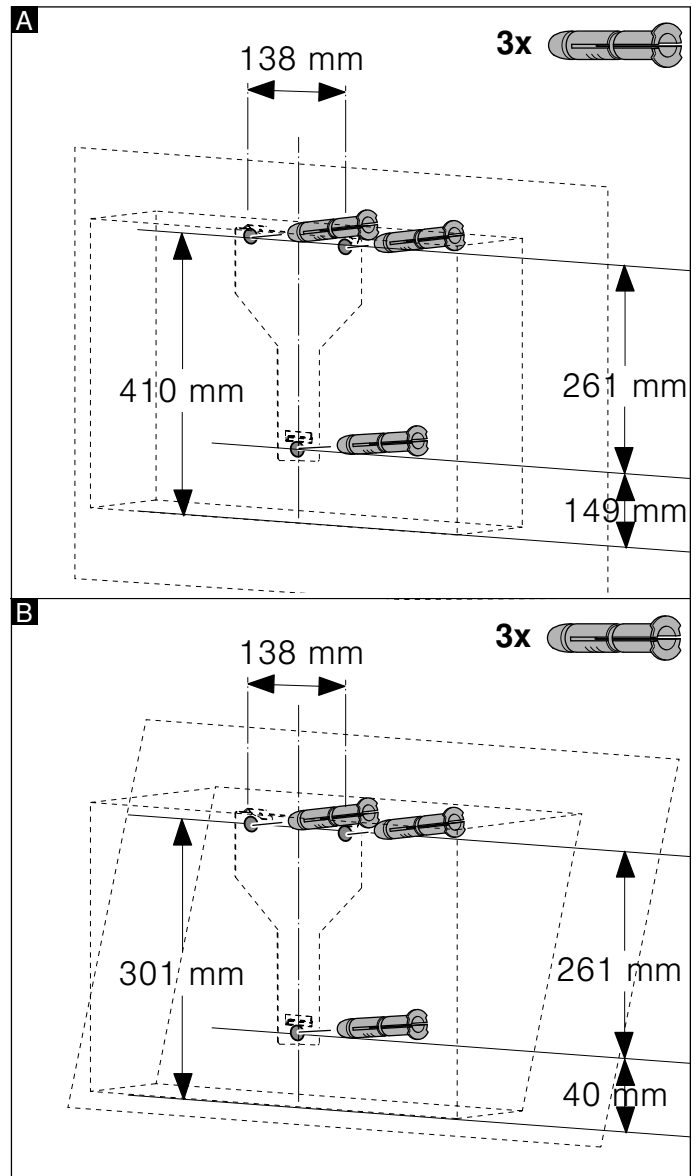

Elhelyezés

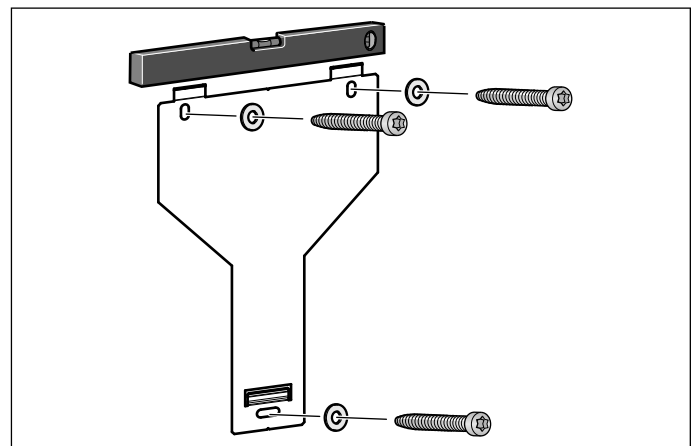

A páraelszívó falí rögzítőt kézzel csavarozza fel, vízmérték segítségével vízszintezze, majd csavarozza szilárdan a helyére.

A készülék felakasztása és beállítása

1. A védőfóliát először a hátoldalon húzza le a készülékről, majd szerelés után teljesen húzza le.
2. A készüléket úgy akassza be, hogy stabilan bepattanjon a felfüggesztéseken.
3. Szükség esetén a készüléket jobbra vagy balra el lehet tolni.
4. Húzza meg a felfüggesztés csavarjait. Közben tartsa a szögvasat. **A**

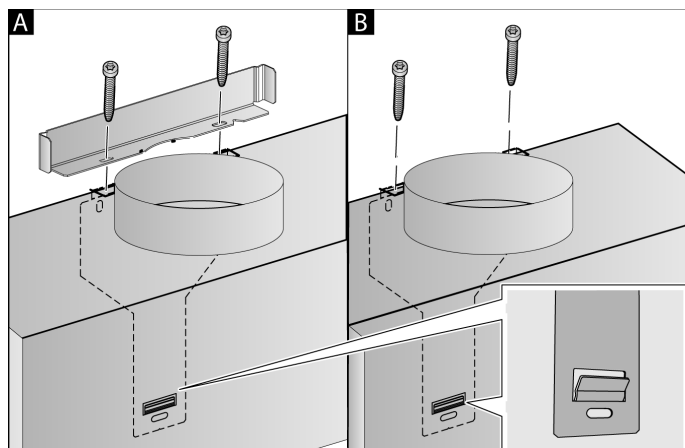

5. Ha nem szerel fel csatornát, csavarozza be a két biztosítócsavart szögvas nélkül. **B**

Csőkötések rögzítése

Ha a páraelszívót légkivezetéses módban üzemelteti, akkor létre kell hoznia egy csőcsatlakozást. Ha a páraelszívót légkeringetéses módban üzemelteti, akkor kiegészítő tartozékot kell beszereznie. Ekkor vegye figyelembe az ahhoz mellékelte összeszerelési útmutatót.

Utasítás: Alumíniumcső használata esetén a csatlakozási területet előzőleg le kell simítani.

150 mm átmérőjű levegőelszívó cső (javasolt méret)

A levegőelszívó csövet közvetlenül a szellőztető csonkon rögzítse és tömítse.

120 mm átmérőjű levegőelszívó cső

1. A szűkítő csonkot közvetlenül a szellőztető csonkon rögzítse.
2. A levegőelszívó csövet a szűkítő csonkon rögzítse.
3. Mindkét csatlakozási helyet megfelelően tömítse.

Kürtő-takarólap felszerelése

Ha a páraelszívót légkivezetéses módban üzemelteti, akkor be kell szerelnie egy kürtő-takarólapot.

A kürtő-takarólap kiépítése légkeringetéses üzemmódban nem szükséges.

Figyelmeztetés

Sérülésveszély!

szerelés közben az éles peremek miatt. A készülék szerelése közben mindig viseljen védőkesztyűt.

Figyelmeztetés

Áramütésveszély!

A készülék belső részeinek széle éles lehet. A csatlakozókábel megsérülhet. A csatlakozókábelt szerelés közben ne törje meg vagy csipje be.

1. Vegye le a kürtő-takarólapokat. Ehhez húzza le a ragasztószalagot
2. Mindkét kürtő-takarólapról húzza le a védőfóliákat.
3. A kürtő-takarólapokat tolja egymásba.

Utasítások

- A karcolódások elkerülése érdekében, védelemként helyezzen egy papírt a külső kürtő-takarólap szélei fölé.
 - Belső kürtő-takarólap rései lefelé.
4. Helyezze fel a kürtő-takarólapot a készülékre.
 5. A belső kürtő-takarólapot tolja felfelé, majd balra és jobbra akassza be a tartóvason, és lefelé pattintsa be. **A**
 6. A kürtő-takarólapot két csavarral csavarozza fel oldalt a tartóvasra. **B**

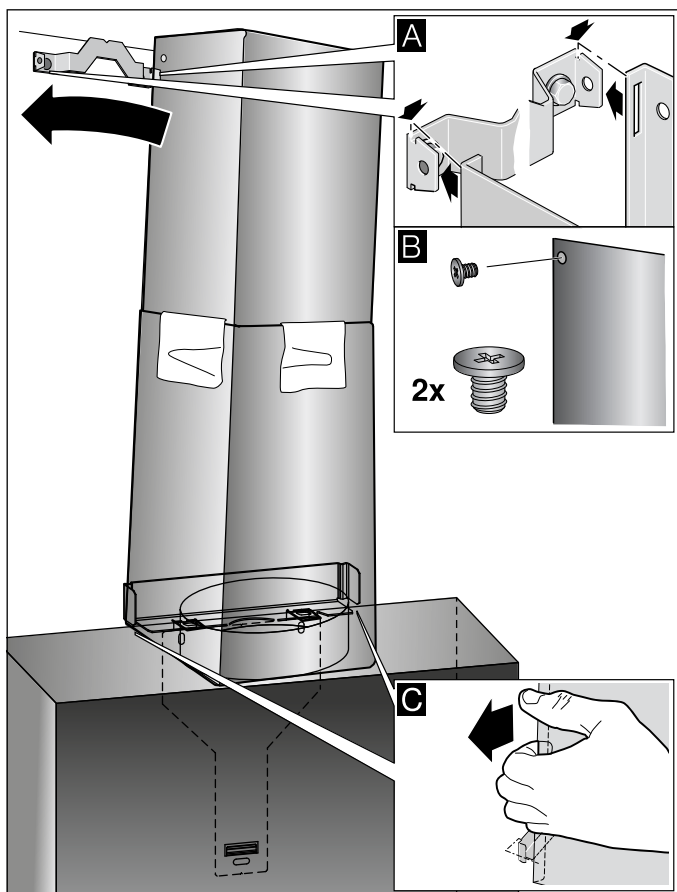

7. Az alsó kürtő-takarólapot pattintsa be a tartóvasba. Ügyeljen rá, hogy csatlakozó kábel ne sérüljön meg! **C**

Utasítás: Ha a légkeringetéses üzemmódban való tartozékkal szerelte fel a páraelszívót, és kürtő-takarólap nélkül üzemelteti, akkor a vezeték tekerje fel a csonknál.



Robert Bosch Hausgeräte GmbH

Carl-Wery-Straße 34

81739 München

Germany

www.bosch-home.com



9001159675

970824