



PT Máquina de lavar loiça
RO Mașină de spălat vase
SK Umývačka

Manual de instruções 2
Manual de utilizare 26
Návod na používanie 49

ÍNDICE

1. INFORMAÇÕES DE SEGURANÇA.....	3
2. INSTRUÇÕES DE SEGURANÇA.....	4
3. DESCRIÇÃO DO PRODUTO.....	6
4. PAINEL DE COMANDOS.....	7
5. SELEÇÃO DE PROGRAMA.....	7
6. DEFINIÇÕES BÁSICAS.....	10
7. ANTES DA PRIMEIRA UTILIZAÇÃO.....	13
8. UTILIZAÇÃO DIÁRIA.....	14
9. SUGESTÕES E DICAS.....	16
10. MANUTENÇÃO E LIMPEZA.....	17
11. RESOLUÇÃO DE PROBLEMAS.....	20
12. FICHA DE INFORMAÇÃO DO PRODUTO.....	23
13. INFORMAÇÃO TÉCNICA ADICIONAL.....	24

ESTAMOS A PENSAR EM SI

Obrigado por ter adquirido um aparelho Electrolux. Escolheu um produto que traz com ele décadas de experiência profissional e inovação. Engenhoso e elegante, foi concebido a pensar em si. Assim, quando o utilizar, terá a tranquilidade de saber que obterá sempre óptimos resultados.

Bem-vindo(a) à Electrolux.

Visite o nosso website para:



Resolver problemas e obter conselhos de utilização, catálogos e informações sobre assistência:

www.electrolux.com/webselfservice



Registar o seu produto para beneficiar de um serviço melhor:

www.registerelectrolux.com



Adquirir acessórios, consumíveis e peças de substituição originais para o seu aparelho:

www.electrolux.com/shop

APOIO AO CLIENTE E ASSISTÊNCIA

Utilize sempre peças de substituição originais.

Quando contactar o nosso Centro de Assistência Técnica Autorizado, certifique-se de que tem os seguintes dados disponíveis: Modelo, PNC, Número de Série. A informação encontra-se na placa de características.

 **Aviso / Cuidado - Informações de segurança**

 **Informações gerais e sugestões**

 **Informações ambientais**

Sujeito a alterações sem aviso prévio.

1. ⚠️ INFORMAÇÕES DE SEGURANÇA

Leia atentamente as instruções fornecidas antes de instalar e utilizar o aparelho. O fabricante não é responsável por quaisquer ferimentos ou danos resultantes de instalação ou utilização incorrectas. Guarde sempre as instruções em local seguro e acessível para consultar no futuro.

1.1 Segurança para crianças e pessoas vulneráveis

- Este aparelho pode ser utilizado por crianças de 8 ou mais anos de idade e por pessoas com capacidades físicas, sensoriais ou mentais reduzidas ou com pouca experiência e conhecimento se tiverem recebido supervisão ou instruções relativas à utilização do aparelho de forma segura e compreenderem os perigos envolvidos.
- As crianças com idade entre 3 e 8 anos e as pessoas portadoras de deficiência profunda e complexa devem ser mantidas afastadas do aparelho ou constantemente vigiadas.
- As crianças com menos de 3 anos de idade devem ser mantidas afastadas do aparelho ou constantemente vigiadas.
- Não permita que as crianças brinquem com o aparelho.
- Mantenha os detergentes fora do alcance das crianças.
- Mantenha as crianças e os animais domésticos afastados do aparelho quando a porta está aberta.
- A limpeza e a manutenção básica do aparelho não devem ser efetuadas por crianças sem supervisão.

1.2 Segurança geral

- Este aparelho destina-se exclusivamente a utilizações domésticas ou semelhantes, tais como:

- turismo rural; áreas de cozinha destinadas ao pessoal em lojas, escritórios e outros ambientes de trabalho;
- utilização por clientes de hotéis, motéis e outros ambientes do tipo residencial.
- Não altere as especificações deste aparelho.
- A pressão da água fornecida tem de estar entre 0.5 (0.05) / 8 (0.8) bar (MPa) (mínima / máxima)
- Respeite o volume máximo de loiça de 13 pessoas.
- Se o cabo de alimentação estiver danificado, deve ser substituído pelo fabricante, por um agente de assistência autorizado ou por uma pessoa igualmente qualificada, para evitar perigos.
- Coloque os talheres no cesto de talheres com as pontas afiadas viradas para baixo ou na horizontal na gaveta de talheres com as extremidades cortantes viradas para baixo.
- Não deixe o aparelho com a porta aberta sem vigilância para evitar que alguém tropece acidentalmente na porta.
- Antes de qualquer operação de manutenção, desative o aparelho e desligue a ficha da tomada elétrica.
- Não utilize jatos de água e/ou vapor a alta pressão para limpar o aparelho.
- Se o aparelho tiver aberturas de ventilação na base, não devem ficar obstruídas por tapetes ou carpetes.
- O aparelho deve ser ligado à rede de abastecimento de água com a mangueira nova fornecida. Não é permitido reutilizar uma mangueira antiga.

2. INSTRUÇÕES DE SEGURANÇA

2.1 Instalação



AVISO!

A instalação deste aparelho tem de ser efetuada por uma pessoa qualificada.

- Remova toda a embalagem.
- Não instale nem utilize o aparelho se ele estiver danificado.
- Não utilize o aparelho antes de o instalar de forma segura na estrutura de encastre.
- Siga as instruções de instalação fornecidas com o aparelho.
- Tenha sempre cuidado quando deslocar o aparelho porque ele é pesado. Utilize sempre luvas e calçado de proteção.

- Não instale nem utilize o aparelho em locais onde a temperatura seja inferior a 0 °C.
- Instale o aparelho num local seguro e adequado que cumpra os requisitos de instalação.

2.2 Ligação elétrica



AVISO!

Risco de incêndio e choque elétrico.

- O aparelho tem de ficar ligado à terra.
- Certifique-se de que os parâmetros indicados na placa de características são compatíveis com a alimentação elétrica.
- Utilize sempre uma tomada bem instalada e à prova de choques elétricos.
- Não utilize adaptadores com várias tomadas, nem cabos de extensão.
- Certifique-se de que não danifica a ficha e o cabo de alimentação elétrica. Se for necessário substituir o cabo de alimentação, esta operação deve ser efetuada pelo nosso Centro de Assistência Técnica Autorizado.
- Ligue a ficha à tomada elétrica apenas no final da instalação. Certifique-se de que a ficha fica acessível após a instalação.
- Não puxe o cabo de alimentação para desligar o aparelho. Puxe sempre a ficha de alimentação.
- Este aparelho está em conformidade com as Diretivas da C.E.E.
- Apenas para o Reino Unido e para a Irlanda. Este aparelho é fornecido com uma ficha elétrica de 13 A. Se for necessário substituir o fusível da ficha elétrica, utilize apenas um fusível de 13 A ASTA (BS 1362).

2.3 Ligação à rede de abastecimento de água

- Não danifique as mangueiras da água.
- Antes de ligar o aparelho a canos novos, canos que não sejam usados há muito tempo, canos que tenham sido sujeitos a reparações ou canos que tenham recebido dispositivos

novos (contador de água, etc.), deixe sair água até que saia limpa.

- Durante a primeira utilização do aparelho, certifique-se de que não existem fugas de água.
- A mangueira de entrada de água possui uma válvula de segurança e um revestimento com um cabo de alimentação no seu interior.

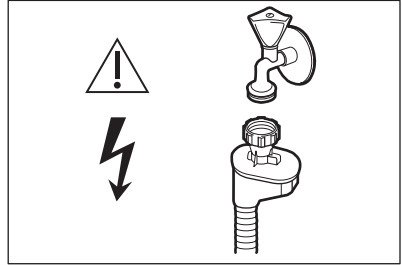

AVISO!

Voltagem perigosa.

- Se a mangueira de entrada de água estiver danificada, feche imediatamente a torneira da água e desligue a ficha da tomada elétrica. Contacte um Centro de Assistência Técnica Autorizado para substituir a mangueira de entrada de água.

2.4 Utilização

- Não coloque produtos inflamáveis, ou objetos molhados com produtos inflamáveis, no interior, perto ou em cima do aparelho.
- Os detergentes de máquina de lavar loiça são perigosos. Siga as instruções de segurança da embalagem do detergente.
- Não beba a água do aparelho, nem a utilize para qualquer outro fim.
- Não retire a loiça do aparelho enquanto o programa não estiver concluído. Pode restar algum detergente na loiça.
- Não se sente nem se apoie na porta quando esta estiver aberta.
- O aparelho pode libertar vapor quente se abrir a porta quando um programa estiver em funcionamento.

2.5 Assistência

- Contacte um Centro de Assistência Técnica Autorizado se for necessário reparar o aparelho.
- Utilize apenas peças de substituição originais.

2.6 Eliminação



AVISO!
Risco de ferimentos ou asfixia.

- Desligue o aparelho da alimentação eléctrica.
- Corte o cabo de alimentação eléctrica e elimine-o.
- Remova o trinco da porta para evitar que crianças ou animais de estimação possam ficar aprisionados no interior do aparelho.

3. DESCRIÇÃO DO PRODUTO

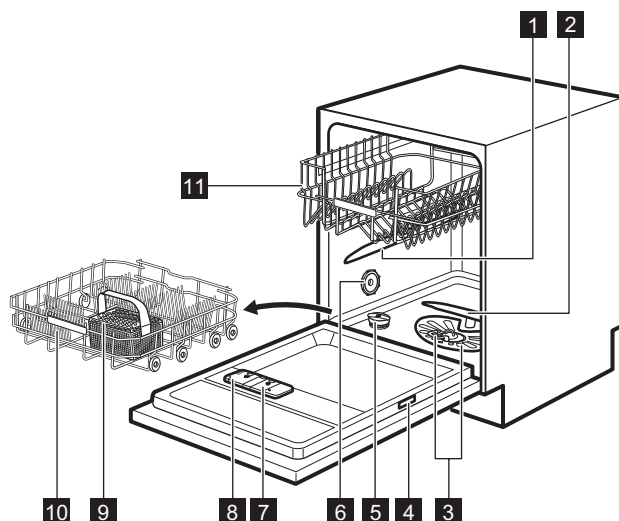

- | | |
|-----------------------------------|--|
| 1 Braço aspersor superior | 7 Distribuidor de abrillantador |
| 2 Braço aspersor inferior | 8 Distribuidor de detergente |
| 3 Filtros | 9 Cesto de talheres |
| 4 Placa de características | 10 Cesto inferior |
| 5 Depósito de sal | 11 Cesto superior |
| 6 Ranhura de ventilação | |

4. PAINEL DE COMANDOS

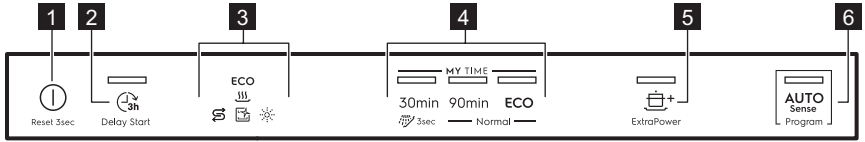

- | | |
|-----------------------------------|---------------------------|
| 1 Botão On/Off | 5 Botão ExtraPower |
| 2 Botão Delay Start | 6 Botão AUTO Sense |
| 3 Indicadores | |
| 4 Barra de seleção MY TIME | |

4.1 Indicadores

Indicador	Descrição
ECO	Indicador do programa ECO. Indica a seleção de programa mais amiga do ambiente para uma carga com sujidade normal. Consulte “ Seleção de programa ”.
	Indicador de falta de abrillantador. Acende quando é necessário colocar abrillantador. Consulte “ Antes da primeira utilização ”.
	Indicador de falta de sal. Acende quando é necessário colocar sal. Consulte “ Antes da primeira utilização ”.
	Indicador Machine Care. Acende quando o aparelho precisa de uma lavagem interna com o programa Machine Care. Consulte “ Manutenção e limpeza ”.
	Indicador da fase de secagem. Acende quando está selecionado um programa com fase de secagem. Fica intermitente durante a fase de secagem. Consulte “ Seleção de programa ”.

5. SELEÇÃO DE PROGRAMA

5.1 MY TIME

Se utilizar a barra de seleção MY TIME, pode selecionar um ciclo de lavagem adequado com base numa duração de programa, entre 30 minutos e quatro horas.

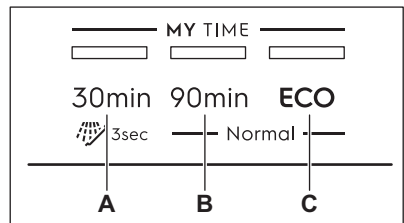

- A. • **30min** é o programa mais curto e é adequado para lavar uma carga com sujidade fresca e ligeira.
- **Pré-enxaguamento (15min)** é um programa de enxaguamento para remover restos de alimentos

da loiça. Evita a formação de odores no aparelho. Não utilize detergente com este programa.

- B. 90min** é um programa adequado para lavar e secar artigos com sujidade normal.
- C. ECO** é o programa mais longo (4h) e oferece os consumos mais eficientes de energia e água para lavar loiça e talheres com sujidade normal. Este é o programa standard para testes.

5.2 ExtraPower

 A opção ExtraPower melhora os resultados da lavagem com o programa

selecionado. Esta opção aumenta a duração a temperatura da lavagem.

A opção ExtraPower pode ser utilizada com os seguintes programas: 30min, 90min e ECO.

5.3 AUTO Sense

O programa AUTO Sense ajusta automaticamente o ciclo de lavagem em função do tipo de carga.

O aparelho deteta o nível de sujidade e a quantidade de loiça nos cestos. Em seguida, ajusta a temperatura e a quantidade de água e a duração da lavagem.

5.4 Descrição dos programas

Programa	Tipo de carga	Nível de sujidade	Fases do programa
30min	<ul style="list-style-type: none"> Loiça Talheres 	<ul style="list-style-type: none"> Fresca 	<ul style="list-style-type: none"> Lavagem a 50 °C Enxaguamento intermédio Enxaguamento final a 45 °C AirDry
 Pré-enxaguamento	<ul style="list-style-type: none"> Todos os tipos de carga 	<ul style="list-style-type: none"> Todos os níveis de sujidade 	<ul style="list-style-type: none"> Pré-lavagem
90min	<ul style="list-style-type: none"> Loiça Talheres Panelas Tachos 	<ul style="list-style-type: none"> Normal Ligeiramente seca 	<ul style="list-style-type: none"> Lavagem a 60 °C Enxaguamento intermédio Enxaguamento final a 55 °C Secar AirDry
ECO	<ul style="list-style-type: none"> Loiça Talheres Panelas Tachos 	<ul style="list-style-type: none"> Normal Ligeiramente seca 	<ul style="list-style-type: none"> Pré-lavagem Lavagem a 50 °C Enxaguamento intermédio Enxaguamento final a 55 °C Secar AirDry

Programa	Tipo de carga	Nível de sujidade	Fases do programa
AUTO Sense	<ul style="list-style-type: none"> • Loiça • Talheres • Panelas • Tachos 	O programa ajusta-se a qualquer nível de sujidade.	<ul style="list-style-type: none"> • Pré-lavagem • Lavagem a 50 - 60 °C • Enxaguamento intermédio • Enxaguamento final a 55 °C • Secar • AirDry
Machine Care	<ul style="list-style-type: none"> • Sem carga 	O programa lava o interior do aparelho.	<ul style="list-style-type: none"> • Lavagem a 65 °C • Enxaguamento intermédio • Enxaguamento final a 50 °C • AirDry

Valores de consumo

Programa 1)	Água (l)	Energia (kWh)	Duração (min.)
30min	9.4 - 11.4	0.57 - 0.69	30
Pré-enxaguamento	3.7 - 4.5	0.02 - 0.05	15
90min	9.1 - 11.1	1.01 - 1.13	90
ECO	9.9	0.921	240
AUTO Sense	8.2 - 11.2	0.67 - 1.08	120 - 170
Machine Care	8.4 - 10.2	0.60 - 0.71	60

1) A pressão e a temperatura da água, as variações da corrente elétrica, as opções e a quantidade de loiça podem alterar estes valores.

Informação para testes

Para receber a informação necessária para efetuar testes de desempenho (por exemplo, de acordo com a norma EN60436), envie um e-mail para:

info.test@dishwasher-production.com

O seu pedido deve incluir o código do número do produto (PNC) que se encontra na placa de características.

Para esclarecer qualquer dúvida que tenha acerca da sua máquina de lavar loiça, consulte o livro de assistência que foi fornecido com o aparelho.

6. DEFINIÇÕES BÁSICAS

Pode alterar as definições básicas para configurar o aparelho como precisar.

Não	Configurações	Valores	Descrição ¹⁾
1	Dureza da água	Do nível 1 ao nível 10 (predefinição: 5)	Ajustar o nível do descalcificador da água, de acordo com a dureza da água na sua área.
2	Indicação de falta de abrihantador	On (predefinição) Off	Ativar ou desativar o indicador de falta de abrihantador.
3	Som de fim	On Off (predefinição)	Ativar ou desativar o sinal sonoro que indica o fim de um programa.
4	Abertura automática da porta	On (predefinição) Off	Ativar ou desativar a opção AirDry.
5	Sons	On (predefinição) Off	Ativar ou desativar o som dos botões quando são premidos.

1) Para saber mais, consulte a informação fornecida neste capítulo.

Pode alterar as definições básicas no modo de configuração.

Quando o aparelho está no modo de configuração, os indicadores do painel de comandos representam as definições disponíveis. Para cada definição, um indicador correspondente pisca:

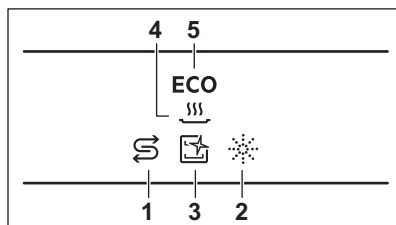

6.1 Descalcificador da água

O descalcificador da água remove minerais da água que podem ter um efeito negativo nos resultados da lavagem e no aparelho.

Quanto maior for o conteúdo destes minerais, maior é a dureza da água. A dureza da água é medida em escalas equivalentes.

O descalcificador da água deve ser regulado de acordo com a dureza da água da sua área. Os serviços de abastecimento de água podem indicar qual é o grau de dureza da água na sua área. É importante definir o nível correto do descalcificador da água para garantir bons resultados de lavagem.



A descalcificação de água dura pode aumentar o consumo de água e energia e a duração do programa. Quanto maior for o nível selecionado no descalcificador da água, maiores serão o consumo e a duração.

Dureza da água

Graus alemães (°dH)	Graus franceses (°fH)	mmol / l	Graus Clarke	Nível do descalcificador da água
47 - 50	84 - 90	8,4 - 9,0	58 - 63	10
43 - 46	76 - 83	7,6 - 8,3	53 - 57	9
37 - 42	65 - 75	6,5 - 7,5	46 - 52	8
29 - 36	51 - 64	5,1 - 6,4	36 - 45	7
23 - 28	40 - 50	4,0 - 5,0	28 - 35	6
19 - 22	33 - 39	3,3 - 3,9	23 - 27	5 1)
15 - 18	26 - 32	2,6 - 3,2	18 - 22	4
11 - 14	19 - 25	1,9 - 2,5	13 - 17	3
4 - 10	7 - 18	0,7 - 1,8	5 - 12	2
<4	<7	<0,7	< 5	1 2)

1) Definição de fábrica.

2) Não utilize sal neste nível.

Independentemente do tipo de detergente que utilizar, selecione o nível de dureza da água correto para manter o indicador de falta de sal ativo.



As pastilhas combinadas que contêm sal não são suficientemente eficazes para amolecer água dura.

6.2 Aviso de distribuidor de abrilhantador vazio

O abrilhantador ajuda a secar a loiça sem riscos e manchas. É libertado automaticamente durante a fase de enxaguamento a quente.

Quando o depósito do abrilhantador está vazio, o indicador de falta de abrilhantador indica que é necessário colocar abrilhantador. Se a secagem for satisfatória quando utilizar apenas pastilhas combinadas, pode desativar o indicador de falta de abrilhantador. No entanto, recomendamos que utilize sempre abrilhantador para obter a melhor secagem possível.

Se utilizar detergente normal ou pastilhas combinadas sem abrilhantador, ative o aviso para manter o indicador de falta de abrilhantador a funcionar.

6.3 Som de fim

Pode ativar a emissão de um sinal sonoro que indica o fim de programa.



Os sinais sonoros também são emitidos quando ocorre alguma anomalia no aparelho. Não é possível desativar estes sinais sonoros.

6.4 AirDry

A opção AirDry melhora a secagem. Durante a fase de secagem, a porta é aberta automaticamente e fica entreaberta.

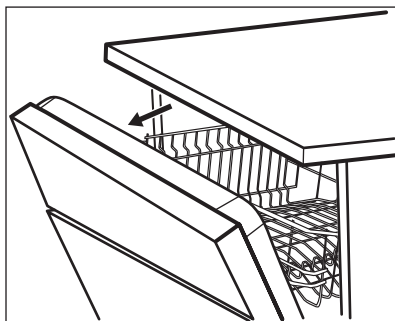

A opção AirDry é ativada automaticamente em todos os programas, exceto o Pré-enchaguamento.



CAUIDADO!

Não tente fechar a porta do aparelho durante os primeiros 2 minutos após a abertura automática. Isso pode danificar o aparelho.



CAUIDADO!

Se tiver crianças que tenham acesso ao aparelho, recomendamos que desative a opção AirDry. A abertura automática da porta pode representar perigos.

6.5 Sons

Os botões do painel de comandos emitem um "clique" quando são pressionados. Pode desativar este som.

6.6 Modo de configuração

Como entrar no modo de configuração

Pode entrar no modo de configuração antes de iniciar um programa. Não pode entrar no modo de configuração quando algum programa estiver a funcionar.

Para entrar no modo de configuração, mantenha os botões 30min e ECO pressionados em simultâneo durante cerca de 3 segundos.

- A luz de 3h e o indicador piscam.

- Os indicadores e e **ECO** estão acesos.
- As luzes da barra de seleção MY TIME estão acesas.

Como percorrer as opções no modo de configuração

Pode percorrer as opções do modo de configuração com a barra de seleção MY TIME.

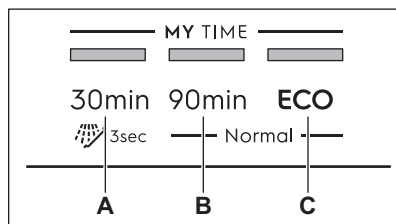

A. Botão **Anterior**

B. Botão **OK**

C. Botão **Seguinte**

Utilize **Anterior** e **Seguinte** para percorrer as definições básicas e alterar os respetivos valores.

Utilize **OK** para entrar na definição selecionada e para confirmar o valor.

Como alterar uma definição

Certifique-se de que o aparelho está no modo de configuração.

1. Prima **Anterior** ou **Seguinte** até que o indicador da definição pretendida pisque.

A luz de indica o valor da definição atual:

- No caso das definições que têm dois valores ("on" e "off"), a luz está acesa (= a definição é "on") ou apagada (= a definição é "off").
- No caso das definições que têm mais de dois valores (níveis), a luz pisca. O número de intermitências indica o valor da definição atual (por exemplo, 5 intermitências + pausa + 5 intermitências... = nível 5).

2. Prima **OK** para introduzir a definição.

- O indicador da definição está aceso.
 - Os outros indicadores estão apagados.
 - A luz de  indica o valor da definição atual.
3. Prima **Anterior** ou **Seguinte** para alterar o valor.
 4. Prima **OK** para confirmar a definição.
 - A nova definição fica guardada.
5. Prima simultaneamente **30min** e **ECO** durante cerca de 3 segundos para sair do modo de configuração. O aparelho volta ao modo de seleção de programa. As definições guardadas permanecem em vigor até que volte a alterá-las.

7. ANTES DA PRIMEIRA UTILIZAÇÃO

1. **Certifique-se de que o nível definido para o descalcificador da água corresponde à dureza da água fornecida. Caso contrário, ajuste o nível do descalcificador da água.**
2. Encha o depósito de sal.
3. Encha o distribuidor de abrillantador.
4. Abra a torneira da água.
5. Inicie o programa 30min para remover todos os resíduos do processo de fabrico. Não utilize detergente e não coloque loiça nos cestos.

Após iniciar o programa, o aparelho pode demorar até 5 minutos a recarregar a resina no descalcificador da água. A fase de lavagem começa apenas quando este processo terminar. O processo é repetido periodicamente.

7.1 Depósito de sal



CUIDADO!

Utilize apenas sal grosso especial para máquinas de lavar loiça. O sal fino representa risco de corrosão.

O sal é utilizado para recarregar a resina do amaciador da água e para garantir bons resultados de lavagem no quotidiano.

Como encher o depósito de sal

1. Rode a tampa do depósito de sal no sentido anti-horário e retire-a.
2. Coloque 1 litro de água no depósito de sal (apenas na primeira vez).

3. Encha o depósito de sal com 1 kg de sal (até ficar cheio).

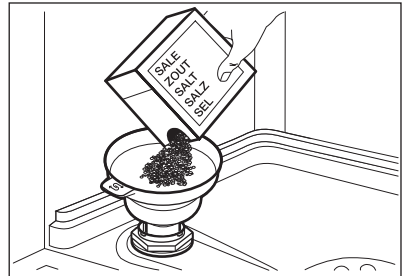

4. Agite o funil com cuidado segurando-o pela pega para introduzir os últimos grãos.
5. Retire o sal que tiver ficado à volta da abertura do depósito de sal.

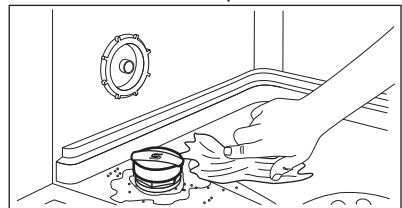

6. Rode a tampa do depósito de sal no sentido horário para fechar o depósito de sal.



CUIDADO!

É possível que saia água e sal do depósito de sal quando estiver a enchê-lo. Após encher o depósito de sal, inicie imediatamente um programa para evitar corrosão.

7.2 Como encher o distribuidor de abrillantador

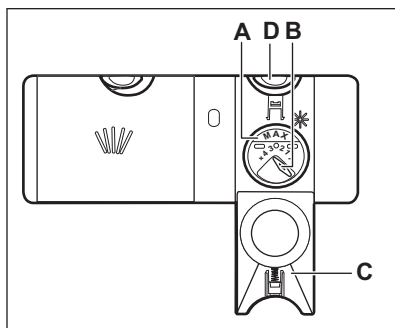

CUIDADO!

Utilize apenas abrillantador específico para máquinas de lavar louça.

1. Prima o botão de liberação (D) para abrir a tampa (C).
2. Coloque abrillantador no distribuidor (A) até chegar ao nível "max".
3. Limpe o abrillantador entornado com um pano absorvente para evitar demasiada espuma.
4. Feche a tampa. Certifique-se de que o botão de liberação fica trancado na posição correta.



Podem rodar o seletor de quantidade a libertar (B) entre a posição 1 (menos quantidade) e a posição 4 ou 6 (mais quantidade).

8. UTILIZAÇÃO DIÁRIA

1. Abra a torneira da água.
2. Prima ① continuamente até ativar o aparelho.
3. Encha o depósito de sal se estiver vazio.
4. Encha o distribuidor de abrillantador se estiver vazio.
5. Coloque a louça nos cestos.
6. Adicione o detergente.
7. Selecionar e inicie um programa.
8. Feche a torneira da água quando o programa terminar.

8.1 Utilizar detergente

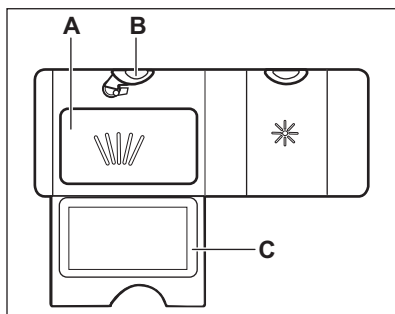

1. Prima o botão de liberação (B) para abrir a tampa (C).

2. Coloque o detergente em pó ou pastilha no compartimento (A).
3. Se o programa tiver uma fase de pré-lavagem, coloque uma pequena quantidade de detergente na parte interior da porta do aparelho.
4. Feche a tampa. Certifique-se de que o botão de liberação fica trancado na posição correta.



8.2 Como selecionar e iniciar um programa com a barra de seleção MY TIME

1. Deslize um dedo ao longo da barra de seleção MY TIME para escolher um programa adequado.

O luz correspondente ao programa selecionado acende-se.

2. Ative a opção ExtraPower se desejar.
3. Feche a porta do aparelho para iniciar o programa.

8.3 Como selecionar e iniciar o programa Pré-enxaguamento

1. Para selecionar  Pré-enxaguamento, prima  durante 3 segundos.
O luz correspondente ao programa selecionado acende-se.
2. Feche a porta do aparelho para iniciar o programa.

8.4 Como ativar a opção ExtraPower

1. Selecione um programa com a barra de seleção MY TIME.
 2. Prima .
- O luz correspondente ao botão acende-se.

 A opção ExtraPower não é permanente, pelo que tem de ser ativada antes do início de qualquer programa quando pretendida.

 Não é possível ativar ou desativar a opção ExtraPower durante o funcionamento de um programa.

 Ativar a opção ExtraPower aumenta o consumo de água e energia e a duração do programa.

8.5 Como iniciar o programa AUTO Sense

1. Prima .
- O luz correspondente ao botão acende-se.

 MY TIME e ExtraPower não são aplicáveis a este programa.

2. Feche a porta do aparelho para iniciar o programa.
O aparelho deteta o tipo de carga e configura um ciclo de lavagem adequado e a respetiva duração.

8.6 Como atrasar o início de um programa

Pode atrasar o início do programa selecionado em 3 horas.

1. Selecione um programa.
 2. Prima .
- O luz correspondente ao botão acende-se.
3. Feche a porta do aparelho para que a contagem decrescente inicie.
Não é possível alterar a seleção de programa durante a contagem decrescente.

Quando a contagem decrescente terminar, o programa inicia.

8.7 Como cancelar o início diferido com a contagem decrescente já iniciada

Prima continuamente  durante 3 segundos.
O aparelho volta ao modo de seleção de programa.

 Quando cancelar o início diferido, terá de selecionar o programa novamente.

8.8 Como cancelar um programa em funcionamento

Prima continuamente  durante 3 segundos.
O aparelho volta ao modo de seleção de programa.

 Certifique-se de que existe detergente no distribuidor de detergente antes de iniciar outro programa.

8.9 Abrir a porta do aparelho durante o funcionamento

Se abrir a porta durante o funcionamento de um programa, o aparelho deixa de funcionar. Isto pode afetar o consumo de energia e a duração do programa.
Quando fechar a porta, o aparelho continua a partir do ponto de interrupção.



Se abrir a porta durante a fase de secagem e deixá-la aberta durante mais de 30 segundos, o programa termina. Isto não acontece se a porta for aberta pela função AirDry.

8.10 Função Auto Off

Esta função poupa energia ao desligar o aparelho quando não é utilizado.

A função é acionada automaticamente nas seguintes situações:

- Quando o programa tiver terminado.
- 5 minutos após a última ação se o programa não for iniciado.

8.11 Fim do programa

Quando o programa terminar, a função Auto Off desliga o aparelho automaticamente.

Todos os botões ficam inativos exceto o botão On/Off.

9. SUGESTÕES E DICAS

9.1 Geral

Siga as sugestões abaixo para garantir resultados de lavagem e secagem ótimos na utilização diária e ajudar a proteger o ambiente.

- Retire os resíduos de alimentos maiores dos pratos antes de os colocar na máquina.
- Não passe a loiça por água antes de a colocar na máquina. Quando for necessário, selecione um programa que tenha fase de pré-lavagem.
- Utilize sempre todo o espaço dos cestos.
- Não coloque peças em contacto com outras ou por cima de outras nos cestos. Só assim a água chegará a toda a loiça para a lavar.
- Pode utilizar detergente, abrillantador e sal para máquina de lavar loiça em separado ou utilizar pastilhas combinadas (por exemplo, "Tudo em 1"). Siga as instruções indicadas na embalagem.
- Selecione o programa de acordo com o tipo de carga e o grau de sujidade. O programa ECO proporciona os consumos de água e energia mais eficientes.

9.2 Utilizar sal, abrillantador e detergente

- Utilize apenas sal, abrillantador e detergente próprios para máquina de

lavar loiça. A utilização de outros produtos pode danificar o aparelho.

- Para as áreas com água dura ou muito dura, recomendamos a utilização de detergente de máquina de lavar loiça básico (pó, gel ou pastilhas sem agentes adicionais), abrillantador e sal em separado para obtenção dos melhores resultados de lavagem e secagem.
- As pastilhas de detergente não se dissolvem totalmente nos programas curtos. Para evitar resíduos de detergente na loiça, recomendamos que utilize as pastilhas apenas com programas longos.
- Não utilize mais do que a quantidade correta de detergente. Consulte as instruções na embalagem do detergente.

9.3 O que fazer se quiser deixar de utilizar pastilhas de detergente combinadas

Antes de começar a utilizar detergente, sal e abrillantador em separado, execute estes passos:

1. Selecione o nível máximo do descalcificador da água.
2. Certifique-se de que o depósito de sal e o depósito de abrillantador estão cheios.
3. Inicie o programa 30min. Não coloque detergente nem loiça nos cestos.

4. Quando o programa terminar, regule o nível do descalcificador da água para a dureza da água na sua área.
5. Regule a quantidade de abrilhantador a libertar.

9.4 Antes de iniciar um programa

Antes de iniciar o programa selecionado, certifique-se de que:

- Os filtros estão limpos e bem instalados.
- A tampa do depósito de sal está bem apertada.
- Os braços aspersores não estão obstruídos.
- A máquina tem abrilhantador e sal suficientes (exceto se utilizar pastilhas de detergente combinadas).
- A loiça está colocada corretamente nos cestos.
- O programa é adequado para o tipo de carga e o grau de sujidade.
- Foi utilizada a quantidade de detergente correta.

9.5 Colocar loiça nos cestos

- Utilize o aparelho apenas para lavar loiça que possa ser lavada na máquina.
- Não lave peças de madeira, marfim, alumínio, estanho ou cobre no aparelho.

- Não lave peças que possam absorver água no aparelho (esponjas, panos domésticos).
- Retire os resíduos de alimentos maiores dos pratos.
- Deixe os tachos que tiverem resíduos queimados de molho antes de os lavar no aparelho.
- Coloque as peças ocas (chávenas, copos e panelas) com a abertura para baixo.
- Certifique-se de que os copos não tocam noutros copos.
- Coloque as peças leves no cesto superior. Certifique-se de que a loiça não se move facilmente.
- Coloque os talheres e outros objetos pequenos no cesto de talheres.
- Certifique-se de que os braços aspersores podem mover-se livremente antes de iniciar um programa.

9.6 Descarregar os cestos

1. Deixe a loiça arrefecer antes de retirar do aparelho. A loiça quente danifica-se facilmente.
2. Esvazie primeiro o cesto inferior e só depois o cesto superior.



Quando o programa terminar, pode ficar água nas superfícies internas do aparelho.

10. MANUTENÇÃO E LIMPEZA



AVISO!

Antes de qualquer operação de manutenção, exceto a execução do programa Machine Care, desative o aparelho e desligue a ficha da tomada elétrica.



Se os filtros estiverem sujos e os braços aspersores estiverem obstruídos, os resultados de lavagem são inferiores. Verifique estes elementos regularmente e limpe-os se for necessário.



10.1 Machine Care

O programa Machine Care foi concebido para lavar o interior do aparelho com resultados ótimos. Remove o calcário e os depósitos de gordura.

Quando o aparelho detetar que precisa da lavagem, o indicador  acende-se. Inicie o programa Machine Care para lavar o interior do aparelho.

Como iniciar o programa Machine Care

i Antes de iniciar o programa Machine Care, limpe os filtros e os braços aspersores.

1. Utilize um descalcificador ou produto de limpeza concebido para máquinas de lavar loiça. Siga as instruções indicadas na embalagem. Não coloque loiça nos cestos.
2. Prima simultaneamente  e  e **AUTO Sense** durante cerca de 3 segundos.

Os indicadores  e  piscam.

3. Feche a porta do aparelho para iniciar o programa.

Quando o programa terminar, o indicador  apaga-se.

10.2 Limpeza do interior

- Limpe o aparelho com cuidado, incluindo a junta de borracha da porta, com um pano macio húmido.
- Não utilize produtos abrasivos, esfregões, ferramentas aguçadas, produtos químicos fortes, produtos de polimento ou solventes.
- Para manter o melhor desempenho do seu aparelho, utilize um produto de limpeza específico para máquinas de lavar loiça pelo menos de dois em dois meses. Siga cuidadosamente as instruções da embalagem do produto.
- Utilize o programa Machine Care para obter os melhores resultados de lavagem possíveis.

10.3 Limpeza externa

- Limpe o aparelho com um pano macio e húmido.
- Utilize apenas detergentes neutros.
- Não utilize produtos abrasivos, esfregões ou solventes.

10.4 Limpar os filtros

O sistema de filtração é composto por 3 peças.

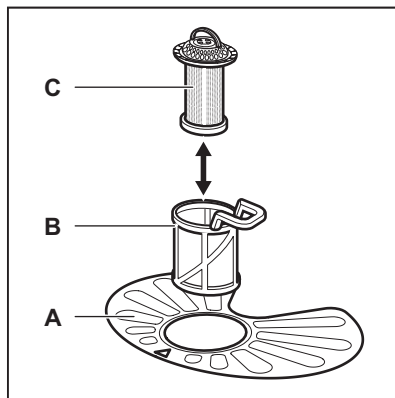

1. Rode o filtro (B) no sentido anti-horário e remova-o.

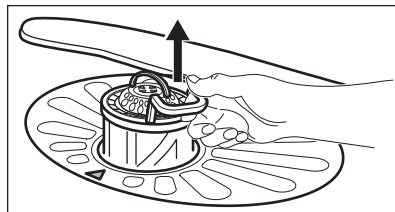
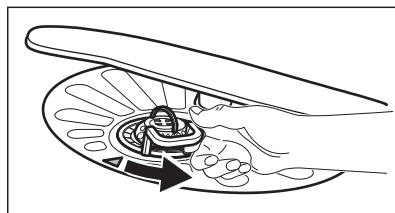

2. Retire o filtro (C) do filtro (B).
3. Retire o filtro plano (A).

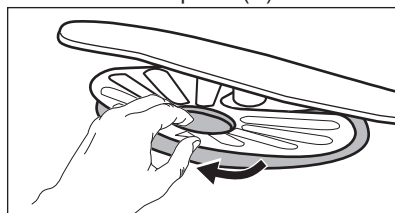

4. Lave os filtros.

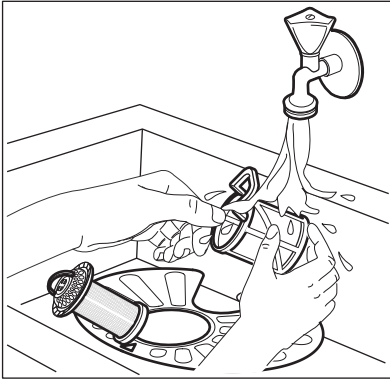

5. Certifique-se de que não há resíduos de alimentos ou sujidade dentro e à volta da borda do colector.
6. Reinstale o filtro plano (A). Certifique-se de que fica posicionado correctamente debaixo das 2 guias.

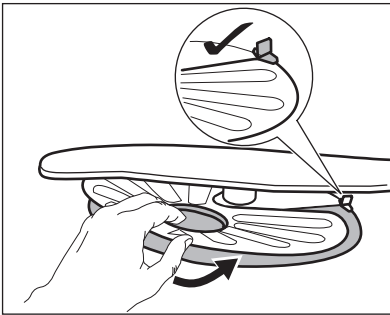

7. Monte os filtros (B) e (C).
8. Reinstale o filtro (B) no filtro plano (A). Rode-o no sentido horário até bloquear.

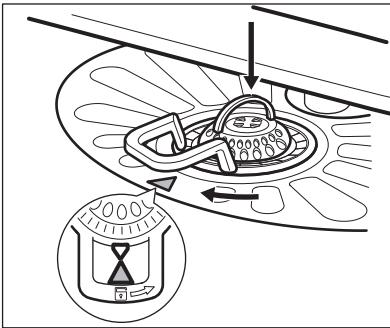

CUIDADO!

Uma posição incorrecta dos filtros pode causar resultados de lavagem insatisfatórios e danos no aparelho.

10.5 Limpar o braço aspersor inferior

Recomendamos a limpeza regular do braço aspersor inferior para evitar a obstrução dos orifícios com sujidade.

A obstrução dos orifícios pode resultar em lavagem insatisfatória.

1. Para remover o braço aspersor inferior, puxe-o para cima.

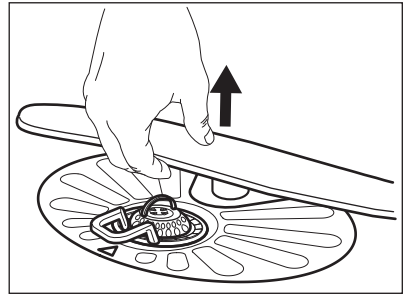

2. Lave o braço aspersor em água corrente. Utilize um objeto fino e pontiagudo, por exemplo um palito, para remover a sujidade dos orifícios.

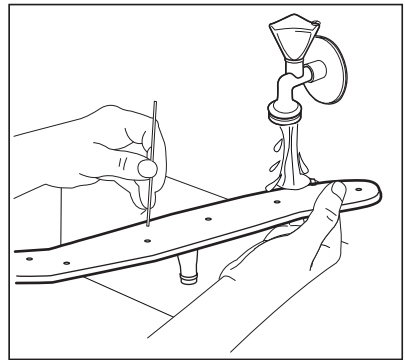

3. Para reinstalar o braço aspersor inferior, pressione-o para baixo.

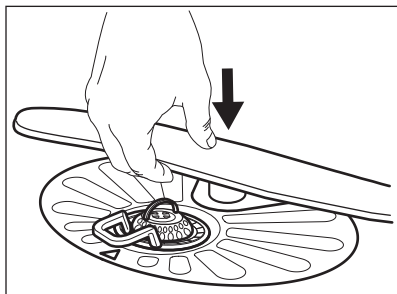

11. RESOLUÇÃO DE PROBLEMAS



AVISO!

Qualquer reparação executada incorretamente pode resultar em riscos de segurança para o utilizador. Todas as reparações têm de ser efetuadas por pessoal qualificado.

Quase todos os problemas que ocorrem podem ser resolvidos sem necessidade de contactar um Centro de Assistência Técnica Autorizado.

Consulte as informações sobre os possíveis problemas na tabela abaixo.

Problema e código de alarme	Possível causa e solução
Não consegue ativar o aparelho.	<ul style="list-style-type: none"> • Certifique-se de que a ficha está ligada na tomada elétrica. • Certifique-se de que não há um disjuntor desligado no quadro elétrico.
O programa não inicia.	<ul style="list-style-type: none"> • Certifique-se de que a porta do aparelho está fechada. • Se tiver selecionado o Início Diferido, cancele-o ou aguarde até a contagem decrescente terminar. • O aparelho recarrega a resina dentro do descalcificador da água. O procedimento demora aproximadamente 5 minutos.
O aparelho não se enche com água. <ul style="list-style-type: none"> • As luzes relacionadas com a barra de seleção MY TIME piscam 1 vez intermitentemente. • O aparelho emite um sinal sonoro intermitente. 	<ul style="list-style-type: none"> • Certifique-se de que a torneira da água está aberta. • Certifique-se de que a pressão do fornecimento de água não é demasiado baixa. Para obter essa informação, contacte os serviços de abastecimento de água locais. • Certifique-se de que a torneira da água não está obstruída. • Certifique-se de que o filtro da mangueira de entrada não está obstruído. • Certifique-se de que a mangueira de entrada não tem dobras ou vincos.

Problema e código de alarme	Possível causa e solução
<p>O aparelho não escoa a água.</p> <ul style="list-style-type: none"> • As luzes relacionadas com a barra de seleção MY TIME piscam 2 vezes intermitentemente. • O aparelho emite um sinal sonoro intermitente. 	<ul style="list-style-type: none"> • Certifique-se de que o sifão do lava-loiça não está obstruído. • Certifique-se de que o filtro da mangueira de saída não está obstruído. • Certifique-se de que o sistema de filtração interior não está obstruído. • Certifique-se de que a mangueira de escoamento não tem dobras ou vincos.
<p>O dispositivo anti-inundação foi ativado.</p> <ul style="list-style-type: none"> • As luzes relacionadas com a barra de seleção MY TIME piscam 3 vezes intermitentemente. • O aparelho emite um sinal sonoro intermitente. 	<ul style="list-style-type: none"> • Feche a torneira da água e contacte um Centro de Assistência Técnica Autorizado.
<p>O aparelho para e recomeça muitas vezes durante o funcionamento.</p>	<ul style="list-style-type: none"> • Isso é normal. Esta ação proporciona uma lavagem ótima com poupança de energia.
<p>O programa demora demasiado tempo.</p>	<ul style="list-style-type: none"> • Se tiver selecionado a opção de início diferido, cancele-a ou aguarde até a contagem decrescente terminar. • Ativar a opção ExtraPower aumenta a duração do programa.
<p>Existe uma pequena fuga na porta do aparelho.</p>	<ul style="list-style-type: none"> • O aparelho não está nivelado. Desaperte ou aperte os pés ajustáveis (se aplicável). • A porta do aparelho não está centrada com a cuba. Ajuste o pé traseiro (se aplicável).
<p>É difícil fechar a porta do aparelho.</p>	<ul style="list-style-type: none"> • O aparelho não está nivelado. Desaperte ou aperte os pés ajustáveis (se aplicável). • Existe loiça saliente dos cestos.
<p>Ouve-se ruído de pancadas no interior do aparelho.</p>	<ul style="list-style-type: none"> • A loiça não foi bem arrumada nos cestos. Consulte o folheto com as instruções de carregamento dos cestos. • Certifique-se de que os braços aspersores podem rodar livremente.
<p>O aparelho faz disparar o disjuntor.</p>	<ul style="list-style-type: none"> • A amperagem do disjuntor não é suficiente para suportar todos os aparelhos que estão a funcionar. Verifique a amperagem da tomada e a capacidade do contador ou desligue algum aparelho que esteja a funcionar. • Falha elétrica interna do aparelho. Contacte um Centro de Assistência Técnica Autorizado.

Após verificar o aparelho, desligue-o e volte a ligá-lo. Se o problema voltar a

ocorrer, contacte um Centro de Assistência Técnica Autorizado.

11.1 Os resultados de lavagem e de secagem não são satisfatórios

Problema	Possível causa e solução
Lavagem insatisfatória.	<ul style="list-style-type: none"> • Consulte os capítulos “Utilização diária” e “Sugestões e dicas” e o folheto com as instruções de carregamento dos cestos. • Utilize um programa de lavagem mais intensivo. • Ative a opção ExtraPower para melhorar os resultados de lavagem do programa selecionado. • Limpe os orifícios do braço aspersor e o filtro. Consulte o capítulo “Manutenção e limpeza”.
Secagem insatisfatória.	<ul style="list-style-type: none"> • A loiça esteve demasiado tempo dentro do aparelho fechado. Ative a opção AirDry para ativar a abertura automática da porta e melhorar o desempenho de secagem. • Não existe abrillantador ou a dosagem de abrillantador não é suficiente. Encha o distribuidor de abrillantador ou regule o abrillantador para um nível superior. • A causa pode estar na qualidade do abrillantador. • Recomendamos que utilize sempre abrillantador, mesmo com pastilhas de detergente combinadas. • Pode ser necessário secar os artigos de plástico com um pano. • O programa não tem fase de secagem. Consulte “Descrição dos programas”.
Riscos esbranquiçados ou camadas azuladas nos copos e pratos.	<ul style="list-style-type: none"> • Foi libertado demasiado abrillantador. Ajuste o nível de abrillantador para um nível inferior. • Excesso de detergente.
Manchas e marcas de água secas nos copos e nos pratos.	<ul style="list-style-type: none"> • A quantidade de abrillantador libertado não é suficiente. Ajuste o nível de abrillantador para um nível superior. • A causa pode estar na qualidade do abrillantador.
O interior do aparelho está molhado.	<ul style="list-style-type: none"> • Não se trata de um defeito do aparelho. O ar húmido condensa nas paredes do aparelho.
Espuma invulgar durante a lavagem.	<ul style="list-style-type: none"> • Utilize apenas detergente específico para máquinas de lavar loiça. • Existe uma fuga no distribuidor de abrillantador. Contacte um Centro de Assistência Técnica Autorizado.
Vestígios de ferrugem nos talheres.	<ul style="list-style-type: none"> • Existe demasiado sal na água da lavagem. Consulte “O descalcificador da água”. • Talheres de prata em conjunto com talheres de aço inoxidável. Não coloque talheres de prata perto de talheres de aço inoxidável.

Problema	Possível causa e solução
O distribuidor do detergente fica com resíduos de detergente no fim do programa.	<ul style="list-style-type: none"> • A pastilha de detergente ficou colada ao distribuidor e não foi totalmente dissolvida pela água. • A água não consegue tirar o detergente do distribuidor. Certifique-se de que o braço aspersor não está obstruído ou bloqueado. • Certifique-se de que não há objetos nos cestos a impedir a abertura do distribuidor de detergente.
Odores no interior do aparelho.	<ul style="list-style-type: none"> • Consulte “Limpeza do interior”. • Inicie o programa Machine Care com um descalcificador ou produto de limpeza concebido para máquinas de lavar loiça.
Depósitos de calcário na loiça, na cuba e na face interior da porta.	<ul style="list-style-type: none"> • O nível de sal está baixo; verifique o indicador de falta de sal. • A tampa do depósito de sal está solta. • A sua água é dura. Consulte “O descalcificador da água”. • Mesmo que utilize pastilhas combinadas multifunções, utilize sal e regule a regeneração do descalcificador da água. Consulte “O descalcificador da água”. • Inicie o programa Machine Care com um descalcificador concebido para máquinas de lavar loiça. • Se continuar a observar depósitos de calcário, limpe o aparelho com um produto de limpeza próprio para este efeito. • Experimente um detergente diferente. • Contacte o fabricante do detergente.
Loiça baça, descolorada e lascada.	<ul style="list-style-type: none"> • Certifique-se de que lava na máquina apenas os artigos que podem ser lavados na máquina. • Carregue e descarregue os cestos com cuidado. Consulte o folheto com as instruções de carregamento dos cestos. • Coloque os artigos delicados no cesto superior.



Consulte os capítulos “**Antes da primeira utilização**”, “**Utilização diária**” ou “**Sugestões e dicas**” para conhecer outras causas possíveis.

12. FICHA DE INFORMAÇÃO DO PRODUTO

Marca comercial	Electrolux
Modelo	EEA27200L 911535222
Capacidade nominal (definições normais)	13

Classe de eficiência energética	A++
Consumo de energia anual em kWh, com base em 280 ciclos de lavagem normal com enchimento por água fria e consumo nos modos de baixa potência. O valor real do consumo de energia dependerá do modo de utilização do aparelho.	262
Consumo de energia do ciclo de lavagem normal (kWh)	0.921
Consumo de energia em modo desligado (W)	0.50
Consumo de energia em modo inativo (W)	5.0
Consumo de água anual em litros, com base em 280 ciclos de lavagem normal. O valor real do consumo de água dependerá do modo de utilização do aparelho	2772
Classe de eficiência de secagem determinada por escala de G (menos eficiente) a A (mais eficiente)	A
O "programa normal" é o ciclo de lavagem normal a que se referem as informações constantes do rótulo e da ficha. Este programa é adequado para lavar loiça com grau de sujidade normal e é o programa mais eficiente em termos de consumo combinado de energia e de água. Este programa é indicado como programa "Eco".	ECO
Duração do programa do ciclo de lavagem normal (min)	240
Duração do modo inativo (Left-on) (min)	1
Nível Sonoro (dB(A) re 1pW)	46
Eletrodoméstico de encastrar S/N	Sim

13. INFORMAÇÃO TÉCNICA ADICIONAL

Dimensões	Largura / Altura / Profundidade (mm)	596 / 818 - 898 / 550
Ligação elétrica ¹⁾	Tensão (V)	220 - 240
	Frequência (Hz)	50
Pressão do fornecimento de água	Mín. / máx. bar (MPa)	0.5 (0.05) / 8 (0.8)
Fornecimento de água	Água fria ou água quente ²⁾	máx. 60 °C

¹⁾ Consulte os restantes valores na placa de características.

²⁾ Se a água quente for proveniente de fontes de energias renováveis (ex.: painéis solares), utilize-a para diminuir o consumo de energia.

14. PREOCUPAÇÕES AMBIENTAIS

Recicle os materiais que apresentem o símbolo . Coloque a embalagem nos contentores indicados para reciclagem. Ajude a proteger o ambiente e a saúde pública através da reciclagem dos aparelhos eléctricos e electrónicos. Não elimine os aparelhos que tenham o

símbolo  juntamente com os resíduos domésticos. Coloque o produto num ponto de recolha para reciclagem local ou contacte as suas autoridades municipais.

CUPRINS

1. INFORMAȚII PRIVIND SIGURANȚA.....	27
2. INSTRUCȚIUNI DE SIGURANȚĂ.....	28
3. DESCRIEREA PRODUSULUI.....	30
4. PANOU DE COMANDĂ.....	30
5. SELECTAREA PROGRAMULUI.....	31
6. SETĂRI DE BAZĂ	33
7. ÎNAINTE DE PRIMA UTILIZARE.....	36
8. UTILIZAREA ZILNICĂ.....	37
9. INFORMAȚII ȘI SFATURI.....	39
10. ÎNGRIJIREA ȘI CURĂȚAREA.....	41
11. DEPANAREA.....	43
12. FIȘĂ CU INFORMAȚII DESPRE PRODUS.....	47
13. INFORMAȚII TEHNICE SUPLIMENTARE.....	48

NE GÂNDIM LA DUMNEAVOASTRĂ

Vă mulțumim pentru că ați achiziționat un aparat Electrolux. Ați ales un produs care include decenii de experiență profesională și de inovație. Ingenios și stilat, a fost conceput special pentru dumneavoastră. Pentru ca atunci când îl utilizați să aveți întotdeauna aceleași rezultate extraordinare.

Bine ați venit la Electrolux.

Vizitați website-ul la:



Aici găsiți sfaturi privind utilizarea, broșuri, informații care vă ajută la rezolvarea unor probleme apărute și informații despre service:

www.electrolux.com/webselfservice



Înregistrați-vă produsul pentru a beneficia de servicii mai bune:

www.registerelectrolux.com



Cumpărați accesorii, consumabile și piese de schimb originale pentru aparatul dvs.:

www.electrolux.com/shop

SERVICIUL DE RELAȚII CU CLIEȚII ȘI SERVICE

Utilizați doar piese de schimb originale.

Atunci când contactați centrul autorizat de service, asigurați-vă că aveți disponibile următoarele informații: Model, PNC, Număr de serie.

Informațiile pot fi găsite pe plăcuța cu datele tehnice.

 Avertisment / Atenție-Informații privind siguranța

 Informații generale și recomandări

 Informații privind mediul înconjurător

Ne rezervăm dreptul asupra efectuării de modificări.

1. ⚠️ INFORMAȚII PRIVIND SIGURANȚA

Înainte de instalarea și de utilizarea aparatului, citiți cu atenție instrucțiunile furnizate. Producătorul nu este responsabil pentru nicio vătămare sau daună rezultată din instalarea sau utilizarea incorectă. Păstrați permanent instrucțiunile într-un loc sigur și accesibil pentru o consultare ulterioară.

1.1 Siguranța copiilor și a persoanelor vulnerabile

- Acest aparat poate fi utilizat de copiii cu vârsta mai mare de 8 ani, de persoanele cu capacități fizice, senzoriale sau mentale reduse sau de persoanele fără cunoștințe sau experiență doar sub supraveghere sau după o scurtă instruire care să le ofere informațiile necesare despre utilizarea sigură a aparatului și să le permită să înțeleagă pericolele la care se expun.
- Copiii cu vârsta între 3 și 8 ani și persoanele cu dizabilități profunde și complexe nu trebuie lăsate să se apropie de aparat dacă nu sunt supravegheate permanent.
- Copiii cu vârsta mai mică de 3 ani nu trebuie lăsați să se apropie de aparat dacă nu sunt supravegheați permanent.
- Nu lăsați copiii să se joace cu aparatul.
- Nu lăsați detergenții la îndemâna copiilor.
- Nu lăsați copiii și animalele să se apropie de aparat atunci când ușa acestuia este deschisă.
- Copiii nu vor realiza curățarea sau întreținerea realizată de utilizator asupra aparatului fără a fi supravegheați.

1.2 Aspecte generale privind siguranța

- Acest aparat este conceput pentru o utilizare casnică și la aplicații similare, cum ar fi:
 - în casele de la ferme, bucătăriile pentru personal din magazine, birouri și alte medii de lucru;

- de către clienții din hoteluri, moteluri, unități de cazare cu mic dejun și alte medii de tip rezidențial.
- Nu modificați specificațiile acestui aparat.
- Presiunea apei utilizate (minimă și maximă) trebuie să fie în intervalul 0.5 (0.05) / 8 (0.8) bar (MPa)
- Respectați numărul maxim de 13 seturi de veselă.
- În cazul în care cablul de alimentare este deteriorat, trebuie înlocuit de producător, de Centrul de service autorizat al acestuia sau de persoane cu o calificare similară pentru a se evita orice pericol.
- Puneți tacâmurile în coșurile pentru tacâmurile cu capetele ascuțite îndreptate în jos sau puneți-le în sertarul pentru tacâmurile în poziție orizontală cu muchiile ascuțite îndreptate în jos.
- Nu lăsați aparatul cu ușa deschisă nesupravegheat pentru a evita să călcați accidental pe aceasta.
- Înainte de a efectua orice operație de întreținere, dezactivați aparatul și scoateți ștecherul din priză.
- Nu folosiți apă pulverizată cu presiune ridicată sau abur pentru curățarea aparatului.
- Dacă aparatul are la bază deschideri pentru ventilare, acestea nu trebuie acoperite, de ex. cu un covor.
- Aparatul va fi conectat la rețeaua de apă folosind noile furtunuri furnizate. Furtunurile vechi nu trebuie reutilizate.

2. INSTRUCȚIUNI DE SIGURANȚĂ

2.1 Instalarea



AVERTISMENT!

Doar o persoană calificată trebuie să instaleze acest aparat.

- Îndepărtați toate ambalajele.
- Dacă aparatul este deteriorat, nu îl instalați sau utilizați.
- Nu folosiți aparatul înainte de a-l instala în structura încastrată din cauza îngrijorărilor privind siguranța.
- Urmați instrucțiunile de instalare furnizate împreună cu aparatul.
- Aveți întotdeauna grijă când mutați aparatul deoarece acesta este greu. Folosiți întotdeauna mănuși de protecție și încălțăminte închisă.
- Nu instalați sau utilizați aparatul într-un loc în care temperatura este sub 0°C.
- Instalați aparatul într-un loc sigur și adecvat care satisface cerințele privind instalarea.

2.2 Conexiunea electrică



AVERTISMENT!

Pericol de incendiu și electrocutare.

- Aparatul trebuie legat la o priză cu împământare.
- Asigurați-vă că parametrii de pe plăcuța cu date tehnice sunt compatibili cu valorile nominale ale sursei de alimentare.
- Utilizați întotdeauna o priză cu protecție (împământare) contra electrocutării, montată corect.
- Nu folosiți prize multiple și cabluri prelungitoare.
- Procedați cu atenție pentru a nu deteriora ștecherul și cablul de alimentare electrică. Dacă este necesară înlocuirea cablului de alimentare, acesta trebuie înlocuit numai de către Centrul de service autorizat.
- Introduceți ștecherul în priză numai după încheierea procedurii de instalare. Asigurați accesul la priză după instalare.
- Nu trageți de cablul de alimentare pentru a scoate din priză aparatul. Trageți întotdeauna de ștecher.
- Acest aparat este conform cu Directivele C.E.E.
- Doar pentru Regatul Unit și Irlanda. Acest aparat este dotat cu un ștecher cu o siguranță de 13 A. Dacă este necesară schimbarea siguranței din ștecher, folosiți doar o siguranță de 13 A ASTA (BS 1362).

2.3 Racordarea la apă

- Nu deteriorați furtunurile de apă.
- Înainte de conectarea la țevi noi, țevi care nu au fost folosite mult timp, la care s-au făcut lucrări de reparație sau au fost montate noi dispozitive (apometre, etc.), lăsați să curgă apa până când aceasta devine curată și limpede.
- Asigurați-vă că nu sunt pierderi vizibile de apă în timpul și după prima utilizare a aparatului.
- Furtunul de alimentare cu apă este prevăzut cu o supapă de siguranță și

o teacă cu un cablu de alimentare interior.

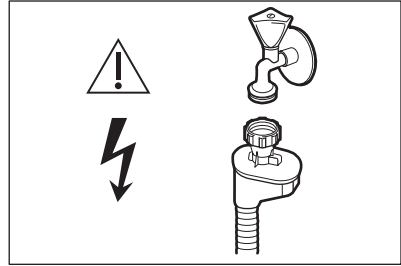

AVERTISMENT!

Tensiune periculoasă.

- Dacă furtunul de alimentare cu apă este deteriorat, închideți imediat robinetul de apă și deconectați ștecherul din priză. Pentru a înlocui furtunul de alimentare cu apă, contactați Centrul de service autorizat.

2.4 Modul de utilizare

- Produsele inflamabile sau obiectele umezite cu produse inflamabile nu trebuie introduse în aparat, nici puse adiacent sau deasupra acestuia.
- Detergenții pentru mașina de spălat vase sunt periculoși. Respectați instrucțiunile de siguranță de pe ambalajul detergentului.
- Nu consumați și nu vă jucați cu apa din aparat.
- Nu scoateți vasele din aparat înainte de finalizarea programului. Poate rămâne puțin detergent pe vase.
- Nu vă așezați și nu vă urcați pe ușa deschisă a aparatului.
- Aparatul poate genera abur fierbinte dacă deschideți ușa în timpul desfășurării unui program.

2.5 Service

- Pentru a repara aparatul contactați Centrul de service autorizat.
- Utilizați numai piese de schimb originale.

2.6 Gestionarea deșeurilor după încheierea ciclului de viață al aparatului



AVERTISMENT!

Pericol de vătămare sau sufocare.

- Deconectați aparatul de la sursa de alimentare electrică.
- Tăiați cablul electric și îndepărtați-l.
- Scoateți dispozitivul de blocare a ușii pentru a preveni închiderea copiilor sau a animalelor de companie în aparat.

3. DESCRIEREA PRODUSULUI

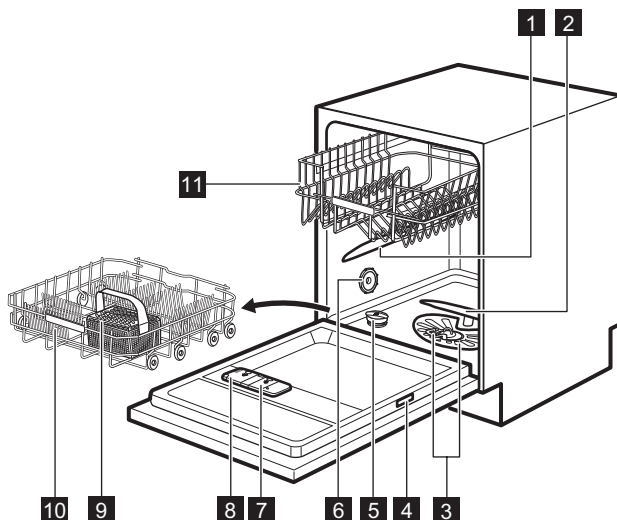

- | | |
|-----------------------------------|--|
| 1 Braț stropitor înalt | 7 Dozator pentru agentul de clătire |
| 2 Braț stropitor inferior | 8 Dozator pentru detergent |
| 3 Filtră | 9 Coș pentru tacâmuri |
| 4 Plăcuță cu date tehnice | 10 Coș inferior |
| 5 Compartiment pentru sare | 11 Coș superior |
| 6 Orificiu de aerisire | |

4. PANOU DE COMANDĂ

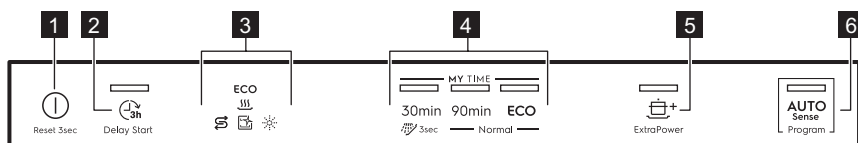





- | | |
|-----------------------------|------------------------------------|
| 1 Buton Pornit/Oprit | 3 Indicatoare luminoase |
| 2 Buton Delay Start | 4 Bară de selectare MY TIME |

5 Buton ExtraPower

6 Buton AUTO Sense

4.1 Indicatoare luminoase

Indicator	Descriere
ECO	Indicatorul programului ECO Acesta indică selectarea programului cel mai prietenos cu mediul pentru o încărcătură cu murdărie normală. Consultați „ Selectarea programului ”.
	Indicator pentru agentul de clătire. Acesta se aprinde atunci când dozatorul pentru agent de clătire trebuie realimentat. Consultați „ Înainte de prima utilizare ”.
	Indicator pentru sare. Acesta se aprinde atunci când recipientul pentru sare trebuie realimentat. Consultați „ Înainte de prima utilizare ”.
	Indicator Machine Care. Acesta este aprins când aparatul are nevoie de curățarea internă cu programul Machine Care. Consultați „ Îngrijirea și curățarea ”.
	Indicatorul fazei de uscare. Acesta este aprins când este selectat un program cu fază de uscare. Acesta clipește în momentul derulării fazei de uscare. Consultați „ Selectarea programului ”.

5. SELECTAREA PROGRAMULUI

5.1 MY TIME

Cu ajutorul barei de selectare MY TIME puteți selecta un ciclu adecvat de spălare în funcție de durata programului, de la 30 de minute și până la patru ore.

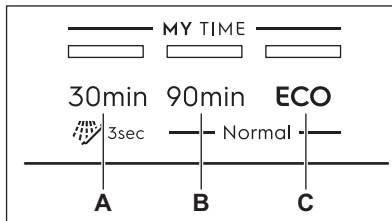

- A. • **30min** este cel mai scurt program adecvat pentru spălarea unei încărcături cu murdărie proaspătă și ușoară.
-  **Preclătire (15min)** este un program pentru clătirea resturilor alimentare de pe vase. Previne formarea mirosurilor în aparat. Nu utilizați detergent în cadrul acestui program.

- B. **90min** este un program adecvat pentru spălarea și uscarea articolelor cu murdărie normală.
- C. **ECO** este cel mai lung program (**4h**) oferind cea mai eficientă utilizare a apei și cel mai eficient consum energetic pentru vase din porțelan și tacâmuri cu un nivel de murdărie normal. Acesta este programul standard omologat la institutele de testare.

5.2 ExtraPower

+ ExtraPower îmbunătățește rezultatele la spălarea ale programului selectat. Opțiunea crește temperatura de spălare și durata.

Opțiunea ExtraPower se folosește cu următoarele programe: 30min, 90min și ECO.

5.3 AUTO Sense

Programul AUTO Sense reglează automat ciclul de spălare la tipul de încărcătură.

Aparatul detectează gradul de murdărie și numărul de vase din coșuri. Acesta

reglează temperatura și cantitatea de apă, precum și durata spălării.

5.4 Prezentarea programelor

Program	Tip încărcătură	Grad de murdărire	Fazele programului
30min	<ul style="list-style-type: none"> Vase din porțelan Tacâmuri 	<ul style="list-style-type: none"> Proaspăt 	<ul style="list-style-type: none"> Spălare 50 °C Clătire intermediară Clătire finală 45 °C AirDry
 Preclătire	<ul style="list-style-type: none"> Toate tipurile de încărcături 	<ul style="list-style-type: none"> Toate nivelurile de murdărie 	<ul style="list-style-type: none"> Prespălare
90min	<ul style="list-style-type: none"> Vase din porțelan Tacâmuri Oale Tigăi 	<ul style="list-style-type: none"> Normală Murdărie ușoară uscată 	<ul style="list-style-type: none"> Spălare 60 °C Clătire intermediară Clătire finală 55 °C Uscare AirDry
ECO	<ul style="list-style-type: none"> Vase din porțelan Tacâmuri Oale Tigăi 	<ul style="list-style-type: none"> Normală Murdărie ușoară uscată 	<ul style="list-style-type: none"> Prespălare Spălare 50 °C Clătire intermediară Clătire finală 55 °C Uscare AirDry
AUTO Sense	<ul style="list-style-type: none"> Vase din porțelan Tacâmuri Oale Tigăi 	Programul se adaptează la toate nivelurile de murdărie.	<ul style="list-style-type: none"> Prespălare Spălare 50 - 60°C Clătire intermediară Clătire finală 55 °C Uscare AirDry
Machine Care	<ul style="list-style-type: none"> Fără încărcătură 	Programul curăță interiorul aparatului.	<ul style="list-style-type: none"> Spălare 65 °C Clătire intermediară Clătire finală 50°C AirDry

Valori de consum

Program ¹⁾	Apă (l)	Energie (kWh)	Durăță (min)
30min	9.4 - 11.4	0.57 - 0.69	30
Preclătire	3.7 - 4.5	0.02 - 0.05	15
90min	9.1 - 11.1	1.01 - 1.13	90
ECO	9.9	0.921	240
AUTO Sense	8.2 - 11.2	0.67 - 1.08	120 - 170
Machine Care	8.4 - 10.2	0.60 - 0.71	60

¹⁾ Presiunea și temperatura apei, variațiile curentului electric, opțiunile selectate și cantitatea de vase pot modifica valorile.

Informații pentru institutele de testare

Pentru a primi informațiile necesare pentru realizarea testelor de performanță (de ex. conform cu EN60436), trimiteți un e-mail la:

info.test@dishwasher-production.com

În solicitarea dvs. vă rugăm să includeți codul cu numărul produsului (PNC) care se găsește pe plăcuța cu date tehnice.

Pentru orice alte întrebări referitoare la mașina dvs. de spălat vase, consultați manualul de service furnizat împreună cu aparatul.

6. SETĂRI DE BAZĂ

Puteți configura aparatul prin modificarea setărilor de bază în funcție de nevoile dvs.

Nu	Setări	Valori	Descriere ¹⁾
1	Duritate apă	De la nivelul 1 la nivelul 10 (implicit: 5)	Reglează nivelul dedurizatorului apei în funcție de duritatea apei din zona dvs.
2	Notificare golire agent de clătire	Pornit (implicit) Oprit	Activați sau dezactivați indicatorul agentului de clătire.
3	Sunet de sfârșit	Pornit Oprit (implicit)	Activarea sau dezactivarea semnalului acustic pentru încheierea programului.
4	Deschiderea automată a ușii	Pornit (implicit) Oprit	Activați sau dezactivați AirDry.
5	Tonul de la taste	Pornit (implicit) Oprit	Activează sau dezactivează sunetul la apăsarea butoanelor.

¹⁾ Pentru mai multe detalii, consultați informațiile din acest capitol.

Puteți modifica setările de bază la modul setare.

Atunci când aparatul este în modul setare, indicatoarele de pe panoul de comandă indică setările disponibile. Pentru fiecare setare, clipește un indicator dedicat:

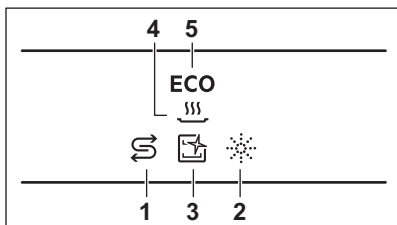

6.1 Dedurizatorul de apă

Dedurizatorul de apă elimină substanțele minerale din apă, substanțe care ar putea avea efecte negative asupra performanțelor la spălare și a aparatului.

Duritate apa

Grade germane (°dH)	Grade franceze (°fH)	mmol / l	Grade Clarke	Nivelul dedurizatorului apei
47 - 50	84 - 90	8.4 - 9.0	58 - 63	10
43 - 46	76 - 83	7.6 - 8.3	53 - 57	9
37 - 42	65 - 75	6.5 - 7.5	46 - 52	8
29 - 36	51 - 64	5.1 - 6.4	36 - 45	7
23 - 28	40 - 50	4.0 - 5.0	28 - 35	6
19 - 22	33 - 39	3.3 - 3.9	23 - 27	5 1)
15 - 18	26 - 32	2.6 - 3.2	18 - 22	4
11 - 14	19 - 25	1.9 - 2.5	13 - 17	3
4 - 10	7 - 18	0.7 - 1.8	5 - 12	2
<4	<7	<0.7	< 5	1 2)

1) Setarea din fabrică.

2) Nu utilizați sare la acest nivel.

Indiferent de tipul de detergent utilizat, setați nivelul adecvat de duritate a apei pentru a menține activ indicatorul de realimentare cu sare.

Cu cât conținutul de substanțe minerale este mai mare, cu atât apa este mai dură. Duritatea apei este măsurată în scale echivalente.

Dispozitivul de dedurizare a apei trebuie să fie reglat în conformitate cu duritatea apei din zona dvs. Compania locală de furnizare a apei vă poate oferi informații privind duritatea apei din zona dvs. Este important ca dedurizatorul să fie setat la nivelul potrivit pentru a asigura rezultate bune la spălare.



Dedurizarea apei dure crește consumul de apă și energie, precum și durata programului. Cu cât este mai mare nivelul de dedurizare a apei; cu atât este mai mare consumul și durata.



Tabletele combinate care conțin sare nu sunt suficient de eficiente pentru a anula duritatea apei.

6.2 Notificarea de terminare a agentului de clătire

Agentul de clătire ajută la uscarea vaselor fără dăre și pete. Acesta este eliberat automat pe durata fazei de clătire cu apă fierbinte.

Atunci când rezervorul cu agent de clătire este gol, indicatorul agentului de clătire se aprinde anunțându-vă să realimentați cu agent de clătire. Dacă rezultatele la uscare sunt satisfăcătoare atunci când folosiți exclusiv tablete combinate, puteți dezactiva notificarea pentru realimentarea cu agent de clătire. Însă, pentru cele mai bune performanțe la uscare, folosiți întotdeauna agent de clătire.

Dacă folosiți detergent standard sau tablete combinate fără agent de clătire, activați notificarea pentru a menține activ indicatorul privind realimentarea cu agent de clătire.

6.3 Sunet de sfârșit

Puteți activa un semnal acustic care să fie emis la finalizarea programului.

- i** Semnalele acustice sunt emise și când apare o defecare a aparatului. Aceste semnale nu pot fi dezactivate.

6.4 AirDry

AirDry îmbunătățește rezultatele la uscare. În timpul fazei de uscare, aparatul deschide automat ușa și aceasta rămâne întredeschisă.

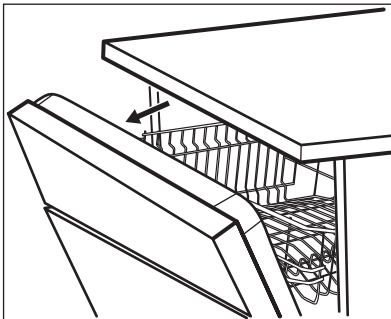

AirDry este activată automat la toate programele, exceptând Preclătire.



ATENȚIE!

Nu încercați să închideți ușa aparatului la mai puțin de 2 minute după deschiderea automată. Acest lucru poate cauza deteriorarea aparatului.



ATENȚIE!

Dacă copiii au acces la aparat, vă recomandăm să dezactivați AirDry. Deschiderea automată a ușii poate fi periculoasă.

6.5 Tonul de la taste





Butoanele de pe panoul de comandă emit un clic atunci când le apăsați. Puteți dezactiva acest sunet.

6.6 Modul setare

Intrarea în modul setare

Puteți intra în modul setare înainte de a începe un program. Nu puteți intra în modul setare dacă programul este activ.

Pentru a intra în modul setare, apăsați lung și simultan 30min și **ECO** timp de circa 3 secunde.

- Lumina corespunzătoare la  și indicatorul  clipește.
- Indicatoarele , ,  și **ECO** sunt aprinse.
- Se aprind luminile corespunzătoare pentru bara de selectare MY TIME.

Navigarea în modul setare

Puteți naviga în modul setare folosind bara de selectare MY TIME.

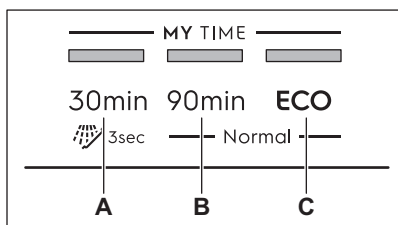

- A. Buton Anterior**
B. Buton OK
C. Buton Următor

Folosiți **Anterior** și **Următor** pentru a comuta între setările de bază și pentru a le schimba valoarea.

Folosiți **OK** pentru a intra în setarea selectată și pentru a confirma schimbarea valorii acesteia.

Modificarea unei setări

Asigurați-vă că aparatul este în modul setare.

1. Apăsăți **Anterior** sau **Următor** până când clipește indicatorul dedicat setării dorite.

Lumina corespunzătoare la  indică valoarea setării curente:

- Pentru setările cu două valori (pornit și oprit), lumina este

aprinsă (= setarea este activă) sau stinsă (=setarea este inactivă).

- Pentru setările cu valori multiple (niveluri), lumina clipește. Numărul de clipiri indică valoarea setării curente (de ex. 5 clipiri + pauză + 5 clipiri... = nivelul 5).
2. Apăsăți **OK** pentru a introduce setarea.
 - Indicatorul corespunzător setării este aprins.
 - Ceilalți indicatori sunt stinși.
 - Lumina corespunzătoare la  indică valoarea setării curente.
 3. Apăsăți **Anterior** sau **Următor** pentru a schimba valoarea.
 4. Apăsăți **OK** pentru a confirma setarea.
 - Noua setare este salvată.
 - Aparatul revine la selectarea setării.
 5. Apăsăți lung și simultan 30min și **ECO** timp de circa 3 secunde pentru a ieși din modul setare. Aparatul revine la selectarea programului. Setările salvate rămân valide până la modificarea lor ulterioară.

7. ÎNAINTE DE PRIMA UTILIZARE

1. Verificați dacă nivelul curent al dedurizatorului de apă corespunde durezzații apei de la rețeaua de alimentare. Dacă nu corespunde, reglați nivelul dedurizatorului de apă.
2. Umpleți rezervorul pentru sare.
3. Umpleți dozatorul pentru agentul de clătire.
4. Deschideți robinetul de apă.
5. Porniți programul 30min pentru a îndepărta eventualele reziduuri de la procesul de fabricație. Nu folosiți detergent și nu puneți vase în coșuri.

După pornirea programului, aparatul reîncarcă rășina în dedurizatorul de apă pentru până la 5 minute. Faza de spălare începe doar după finalizarea acestei proceduri. Procedura este repetată periodic.

7.1 Rezervorul pentru sare



ATENȚIE!

Folosiți doar sare specială pentru mașina de spălat vase. Sarea fină crește riscul de corodare.

Sarea este utilizată pentru a reîncărca rășina din dedurizatorul de apă și pentru a asigura rezultate bune la spălare la utilizarea zilnică.

Umplerea rezervorului pentru sare

1. Rotiți capacul rezervorului pentru sare spre stânga și scoateți-l.

2. Introduceți 1 litru de apă în rezervorul pentru sare (numai la prima utilizare).
3. Umpleți rezervorul pentru sare cu 1 kg de sare (până când se umple).

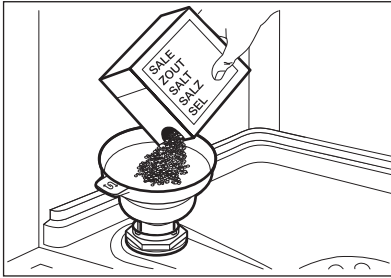

4. Scuturați cu atenție de mânerul pâlniei pentru a pica și ultimele granule în interior.
5. Înlăturați sarea din jurul orificiului rezervorului pentru sare.

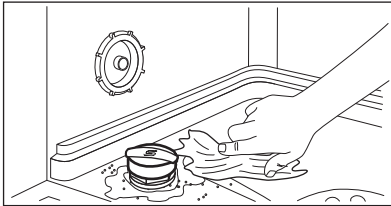

6. Rotiți capul rezervorului pentru sare spre dreapta pentru a închide rezervorul.

**ATENȚIE!**

În timpul umplerii rezervorului pentru sare este posibil ca din acesta să se reverse apă și sare. După ce umpleți rezervorul pentru sare, porniți imediat un program pentru a preveni coroziunea.

7.2 Umplerea dozatorului pentru agent de clătire

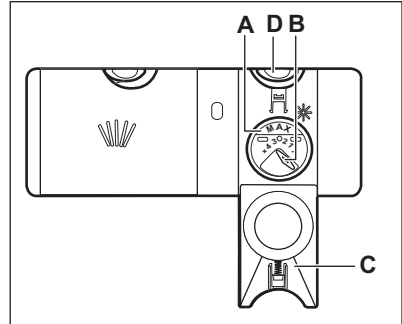
**ATENȚIE!**

Folosiți numai agent de clătire conceput special pentru mașinile de spălat vase.

1. Apăsați butonul de eliberare (D) pentru a deschide capacul (C).
2. Turnați agentul de clătire în dozator (A) până când lichidul ajunge în dreptul nivelului „max”.
3. Pentru a evita formarea excesivă de spumă curățați agentul de clătire vărsat pe alături cu o lavetă absorbantă.
4. Închideți capacul. Verificați dacă butonul de eliberare se blochează în poziție.



Puteți roti selectorul cantității eliberate (B) între poziția 1 (cea mai mică cantitate) și poziția 4 sau 6 (cea mai mare cantitate).

8. UTILIZAREA ZILNICĂ

1. Deschideți robinetul de apă.
2. Apăsați lung  până când aparatul este activat.
3. Umpleți recipientul pentru sare dacă este gol.
4. Umpleți dozatorul pentru agent de clătire dacă este gol.
5. Încărcați coșurile.
6. Adăugați detergent.
7. Selectarea și pornirea unui program.

8. Închideți robinetul de apă după terminarea programului.

8.1 Utilizarea detergentului

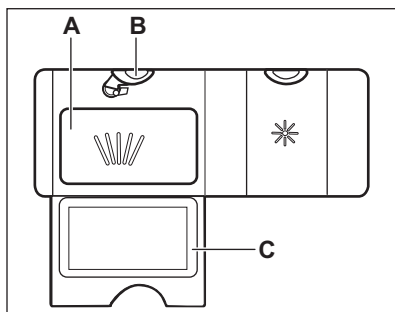

1. Apăsați butonul de eliberare (B) pentru a deschide capacul (C).
2. Puneți detergentul, sub formă de pudră sau tablete în compartimentul (A).
3. Dacă programul are o fază de prespălare, puneți o cantitate redusă de detergent pe partea interioară a ușii aparatului.
4. Închideți capacul. Verificați dacă butonul de eliberare se blochează în poziție.

8.2 Selectarea și pornirea unui program folosind bara de selectare MY TIME

1. Glisați degetul peste bara de selecție MY TIME pentru a alege un program adecvat.

Lumina corespunzătoare programului selectat este aprinsă.

2. Activați ExtraPower dacă aveți nevoie.
3. Închideți ușa aparatului pentru a porni programul.

8.3 Selectarea și pornirea programului Preclătire

1. Pentru selectare  Preclătire, apăsați lung 30min timp de 3 secunde.

Lumina corespunzătoare programului selectat este aprinsă.

2. Închideți ușa aparatului pentru a porni programul.

8.4 Activarea ExtraPower

1. Selectați un program folosind bara de selectare MY TIME.
 2. Apăsați .
- Lumina corespunzătoare butonului este aprinsă.

 ExtraPower nu este o opțiune permanentă și trebuie activată de fiecare dată când porniți un program.

 Este imposibilă activarea sau dezactivarea ExtraPower în timpul funcționării unui program.

 Activarea ExtraPower crește consumul de apă și energie, precum și durata programului.

8.5 Pornirea programului AUTO Sense

1. Apăsați  .
- Lumina corespunzătoare butonului este aprinsă.

 MY TIME și ExtraPower nu se pot folosi cu acest program.

2. Închideți ușa aparatului pentru a porni programul.
- Aparatul detectează tipul de încărcătură și reglează un ciclu de spălare adecvat și durata acestuia.

8.6 Întârzierea începerii unui program

Puteți întârzia începerea programului selectat cu 3 ore.

1. Selectați un program.
 2. Apăsați .
- Lumina corespunzătoare butonului este aprinsă.
3. Închideți ușa aparatului pentru a porni numărătoarea inversă.

În timpul numărătorii inverse nu este posibilă schimbarea programului selectat.

Atunci când numărătoarea inversă se încheie, programul pornește.

8.7 Anularea pornirii cu întârziere în timpul derulării numărătorii inverse

Apăsați lung  timp de circa 3 secunde. Aparatul revine la selectarea programului.

 Dacă anulați pornirea cu întârziere trebuie să selectați din nou programul.

8.8 Anularea unui program care rulează

Apăsați lung  timp de circa 3 secunde. Aparatul revine la selectarea programului.

 Înainte de a porni un nou program, verificați dacă există detergent în dozatorul pentru detergent.

8.9 Deschiderea ușii în timpul funcționării aparatului

Deschiderea ușii în timpul funcționării unui program oprește aparatul. Aceasta

poate afecta consumul de energie și durata programului. După ce închideți ușa, aparatul continuă de la momentul întreruperii.

 Dacă ușa este deschisă pentru mai mult de 30 de secunde pe durata fazei de uscare, programul aflat în derulare se termină. Acest lucru nu se întâmplă dacă ușa este deschisă de funcția AirDry.

8.10 Funcția Auto Off

Această funcție economisește energia prin oprirea aparatului atunci când nu funcționează.

Funcția se activează automat:

- Când programul s-a terminat.
- După 5 minute, dacă un program nu a fost pornit.

8.11 Terminarea programului

După ce programul este finalizat, funcția Auto Off oprește automat aparatul.

Toate butoanele sunt inactice cu excepția butonului pornit/oprit.

9. INFORMAȚII ȘI SFATURI

9.1 Generalități

Respectați sfaturile de mai jos pentru a avea rezultate optime la curățare și uscare la utilizarea zilnică și pentru a vă ajuta să protejați mediul.

- Scoateți din vase resturile mari de alimente și aruncați-le la gunoi.
- Nu clătiți manual vasele înainte de a le pune în mașina de spălat vase. Atunci când este nevoie, selectați un program cu o fază de prespălare.
- Utilizați întotdeauna tot spațiul din coșuri.
- Asigurați-vă că articolele din coșuri nu se ating și nu se acoperă unul pe

celălalt. Doar atunci apa poate ajunge peste tot pentru a spăla vasele.

- Puteți utiliza detergent, agent de clătire și sare speciale pentru mașina de spălat vase sau puteți utiliza tabletele combinate (de ex. „Toate în 1”). Respectați instrucțiunile de pe ambalaj.
- Selectați un program în funcție de tipul de încărcătură și gradul de murdărie. ECO asigură cea mai eficientă utilizare a apei și energiei consumate.

9.2 Utilizarea sării, a agentului de clătire și a detergentului

- Utilizați numai sare, agent de clătire și detergent concepute pentru mașina de spălat vase. Alte produse pot cauza deteriorarea aparatului.
- În zone cu apă dură și foarte dură vă recomandăm să utilizați separat detergent simplu (pudră, gel, tablete care nu conțin agenți suplimentari), agent de clătire și sare pentru rezultate optime la curățare și uscare.
- Tabletele de detergent nu se dizolvă complet în timpul programelor scurte. Pentru prevenirea apariției reziduurilor de detergent pe veselă, recomandăm utilizarea tabletelor în programele lungi.
- Nu utilizați mai mult decât cantitatea corectă de detergent. Consultați instrucțiunile de pe ambalajul detergentului.

9.3 Ce trebuie făcut dacă doriți să nu mai utilizați tablete combinate

Înainte de a începe să utilizați în mod separat detergent, sare și agent de clătire realizați următorii pași:

1. Setati nivelul cel mai înalt pentru dedurizatorul de apă.
2. Asigurați-vă că rezervorul pentru sare și dozatorul pentru agentul de clătire sunt pline.
3. Porniți programul 30min. Nu adăugați detergent și nu puneți vase în coșuri.
4. La încheierea programului, reglați dedurizatorul de apă în funcție de duritatea apei din zona în care vă aflați.
5. Reglați cantitatea de agent de clătire.

9.4 Anterior pornirii unui program

Înainte de a porni programul selectat, asigurați-vă de următoarele:

- Filtrele sunt curate și corect instalate.

- Capacul rezervorului pentru sare este strâns.
- Brațele stropitoare nu sunt înfundate.
- Există suficientă sare și agent de clătire (dacă nu utilizați tablete combinate).
- Amplasarea articolelor în coșuri este corectă.
- Programul corespunde tipului de încărcătură și gradului de murdărie.
- Este utilizată cantitatea corectă de detergent.

9.5 Încărcarea coșurilor

- Folosiți aparatul pentru a spăla doar articolele care se pot spăla automat.
- Nu spălați în aparat obiecte din lemn, corn, porțelan, aluminiu, cositor și cupru.
- Nu spălați articole care pot absorbi apa (bureți, cârpe menajere).
- Îndepărtați reziduurile alimentare mari de pe vase.
- Înmuiați vasele cu mâncare arsă înainte de a le spăla în aparat.
- Puneți obiectele concave (ceștile, paharele și cratițele) cu gura în jos.
- Asigurați-vă că paharele nu se ating între ele.
- Puneți obiectele ușoare în coșul superior. Asigurați-vă că obiectele nu se mișcă liber.
- Puneți tacâmurile și articolele mici în coșul pentru tacâmuri.
- Asigurați-vă că brațele stropitoare se pot mișca liber înainte să porniți un program.

9.6 Descărcarea coșurilor

1. Lăsați vesela să se răcească înainte de a o scoate din aparat. Articolele fierbinți se pot deteriora ușor.
2. Mai întâi, goliți coșul inferior și apoi pe cel superior.



După finalizarea programului, poate să rămână apă pe suprafețele de la interior.

10. ÎNGRIJIREA ȘI CURĂȚAREA



AVERTISMENT!

Înainte de a efectua orice operație de întreținere diferită de rularea programul Machine Care, dezactivați aparatul și scoateți ștecherul din priză.



Filtrele murdare și brațele stropitoare înfundate afectează performanțele de la spălare. Verificați regulat aceste elemente și, dacă este necesar, curățați-le.

10.1 Machine Care



Machine Care este un program conceput pentru a curăța interiorul aparatului având rezultate optime. Acesta îndepărtează depunerile de calcar și grăsime.

Atunci când aparatul detectează nevoia de curățare, indicator  este aprins. Porniți programul Machine Care pentru a curăța interiorul aparatului.

Pornirea programului Machine Care



Înainte de a începe programul Machine Care, curățați filtrele și brațele pulverizatoare.

1. Folosiți un agent de decalcifiere sau un produs de curățare conceput special pentru mașinile de spălat vase. Respectați instrucțiunile de pe ambalaj. Nu puneți vase în coșuri.
2. Apăsați lung și simultan  și  și timp de circa 3 secunde.

Indicatorii  și  clipească.

3. Închideți ușa aparatului pentru a porni programul.

Atunci când programul se termină, indicatorul  se stinge.

10.2 Curățarea interiorului

- Curățați cu atenție aparatul, inclusiv garnitura cauciucată a ușii, folosind o lavetă moale și umedă.
- Nu folosiți produse abrazive, bureți abrazivi, instrumente ascuțite, produse chimice agresive, burete de sârmă sau solvenți.
- Pentru a păstra performanțele aparatului, folosiți cel puțin o dată la două luni un produs de curățare conceput special pentru mașinile de spălat vase. Urmați cu atenție instrucțiunile de pe ambalajul produsului.
- Pentru rezultate optime la spălare, porniți programul Machine Care.

10.3 Curățarea exterioară

- Curățați aparatul cu o lavetă moale, umedă.
- Utilizați numai detergenți neutri.
- Nu folosiți produse abrazive, bureți abrazivi sau solvenți.

10.4 Curățarea filtrelor

Sistemul de filtrare este realizat din 3 piese.

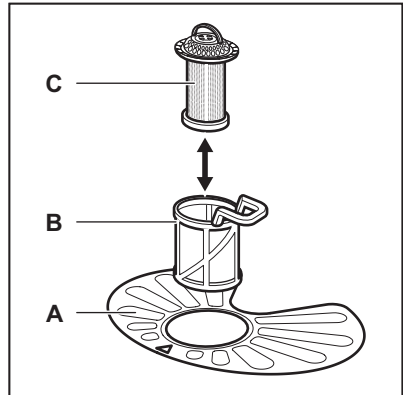

1. Rotiți filtrul (B) în sens antiorar și scoateți-l.

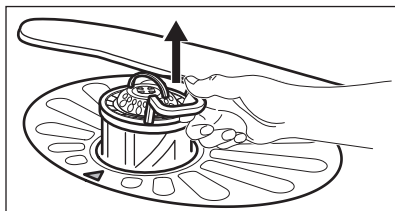
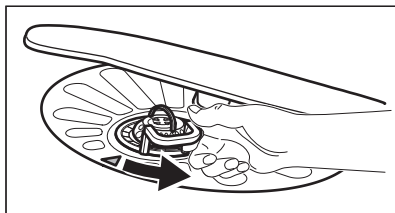

2. Scoateți filtrul (C) din filtrul (B).
3. Scoateți filtrul plat (A).

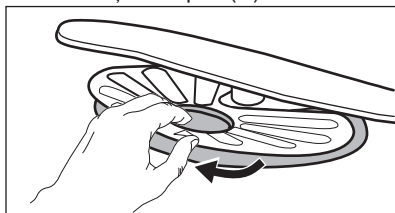

4. Spălați filtrele.

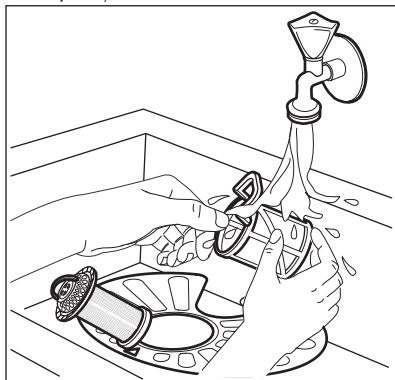

5. Asigurați-vă că nu există resturi alimentare sau mizerie în sau în jurul marginii colectorului de apă.
6. Puneți la loc filtrul plat (A). Asigurați-vă că este poziționat corect sub cele 2 ghidaje.

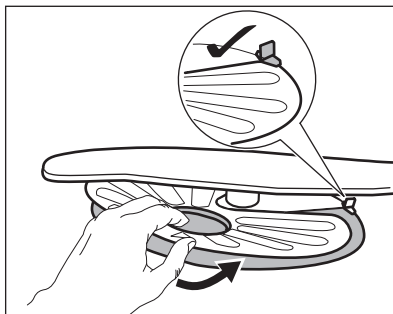

7. Reasamblați filtrele (B) și (C).
8. Puneți la loc filtrul (B) în filtrul plat (A). Rotiți-l în sens orar până când se fixează.

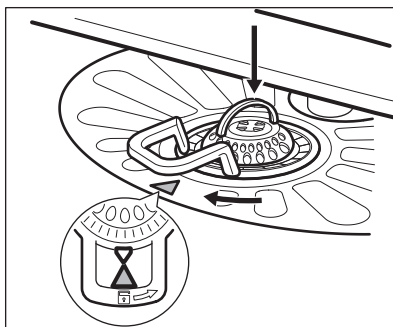

ATENȚIE!

O poziție incorectă a filtrelor poate cauza rezultate nesatisfăcătoare la spălare și deteriorarea aparatului.

10.5 Curățarea brațului stropitor inferior

Vă recomandăm să curățați regulat brațul stropitor inferior pentru a împiedica înfundarea cu mizerie a orificiilor.

Orificiile înfundate pot conduce la rezultate nesatisfăcătoare la spălare.

1. Pentru a scoate brațul stropitor inferior, trageți-l în sus.

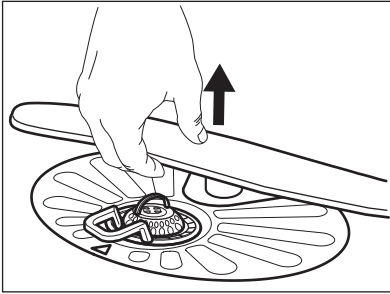

2. Spălați brațul stropitor sub un jet de apă. Folosiți un instrument subțire ascuțit, de ex. o scobitoare, pentru a îndepărta particulele de murdărie din orificii.

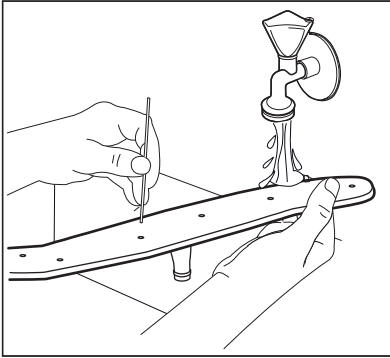

3. Pentru a reinstala brațul stropitor, apăsați-l în jos.

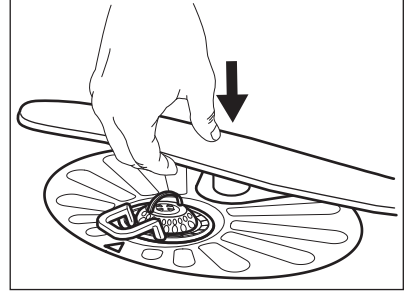

11. DEPANAREA



AVERTISMENT!

Repararea incorectă a aparatului poate pune în pericol siguranța utilizatorului. Toate reparațiile trebuie efectuate de către personal calificat.

Majoritatea problemelor care pot să apară pot fi rezolvate fără a fi necesară contactarea unui Centru de service autorizat.

Consultați tabelul de mai jos pentru informații privind posibilele probleme.

Problema și codul alarmei	Cauză posibilă și soluție
Nu puteți activa aparatul.	<ul style="list-style-type: none"> • Verificați dacă ștecherul este introdus în priză. • Verificați dacă există o siguranță arsă în tabloul de siguranțe.

Problema și codul alarmei	Cauză posibilă și soluție
<p>Programul nu pornește.</p>	<ul style="list-style-type: none"> • Verificați dacă ușa aparatului este închisă. • Dacă este setată pornirea cu întârziere, anulați setarea sau așteptați terminarea numărătorii inverse. • Aparatul reîncarcă rășină în interiorul dedurizatorului de apă. Durata procedurii este de aproximativ 5 minute.
<p>Aparatul nu se alimentează cu apă.</p> <ul style="list-style-type: none"> • Luminile corespunzătoare barei de selecție MY TIME clipește 1 dată intermitent. • Este emis un semnal sonor intermitent. 	<ul style="list-style-type: none"> • Verificați dacă robinetul de apă este deschis. • Verificați dacă presiunea de la rețeaua de alimentare cu apă nu este prea mică. Pentru această informație, contactați compania locală de furnizare a apei. • Verificați dacă robinetul de apă este înfundat. • Verificați dacă filtrul din furtunul de alimentare este înfundat. • Verificați dacă furtunul de alimentare este răsucit sau îndoit.
<p>Aparatul nu evacuează apa.</p> <ul style="list-style-type: none"> • Luminile corespunzătoare barei de selecție MY TIME clipește de 2 ori intermitent. • Este emis un semnal sonor intermitent. 	<ul style="list-style-type: none"> • Verificați dacă scurgerea chiuvetei este înfundată. • Verificați dacă filtrul din furtunul de evacuare este înfundat. • Verificați dacă sistemul de filtrare intern este înfundat. • Verificați dacă furtunul de evacuare este răsucit sau îndoit.
<p>Dispozitivul anti-inundație este pornit.</p> <ul style="list-style-type: none"> • Luminile corespunzătoare barei de selecție MY TIME clipește de 3 ori intermitent. • Este emis un semnal sonor intermitent. 	<ul style="list-style-type: none"> • Închideți robinetul de apă și adresați-vă unui Centru de service autorizat.
<p>Aparatul se oprește și pornește de mai multe ori în timpul funcționării.</p>	<ul style="list-style-type: none"> • Acest lucru este normal. Aceasta oferă rezultate optime la curățare și economii de energie.
<p>Programul durează prea mult.</p>	<ul style="list-style-type: none"> • Dacă este setată opțiunea pornire cu întârziere, anulați setarea întârzierii sau așteptați terminarea numărătorii inverse. • Activarea ExtraPower crește durata programului.
<p>Mici scurgeri din ușa aparatului.</p>	<ul style="list-style-type: none"> • Aparatul nu este adus la nivel. Slăbiți sau strângeți picioarele reglabile (dacă se poate). • Ușa aparatului nu este centrată pe cuvă. Reglați piciorul din spate (dacă se poate).
<p>Ușa aparatului se închide greu.</p>	<ul style="list-style-type: none"> • Aparatul nu este adus la nivel. Slăbiți sau strângeți picioarele reglabile (dacă se poate). • Părți din veselă ies prin coșuri.

Problema și codul alarmei	Cauză posibilă și soluție
Sunete de huruit sau ciocănit din interiorul aparatului.	<ul style="list-style-type: none"> • Vesela nu este pusă corect în coșuri. Consultați prospectul despre încărcarea coșului. • Verificați dacă brațele stropitoare se pot roti liber.
Aparatul declanșează întrerupătorul.	<ul style="list-style-type: none"> • Amperajul este insuficient pentru a alimenta simultan toate aparatele aflate în uz. Verificați amperajul de la priză și capacitatea contorului sau opriți unul dintre aparatele aflate în uz. • Defect electric intern al aparatului. Contactați un Centru de service autorizat.

După verificarea aparatului, dezactivați și activați din nou aparatul. Dacă problema apare din nou, contactați un Centru de service autorizat.

11.1 Rezultatele procesului de spălare și uscare nu sunt satisfăcătoare

Problema	Cauză posibilă și soluție
Rezultate slabe la spălare.	<ul style="list-style-type: none"> • Consultați „Utilizarea zilnică”, „Informații și sfaturi” și prospectul despre încărcarea coșului. • Utilizați un program cu spălare mai intensivă. • Activați opțiunea ExtraPower pentru a îmbunătăți rezultatele la spălare pentru un program selectat. • Curățați duzele brațului stropitor și filtrul. Consultați „Îngrijirea și curățarea”.
Rezultate slabe la uscare.	<ul style="list-style-type: none"> • Vesela a fost lăsată prea mult timp în interiorul aparatului închis. Activați AirDry pentru a seta deschiderea automată a ușii și pentru a îmbunătăți performanța la uscare. • Nu există agent de clătire sau dozajul agentului de clătire nu este suficient. Umpleți dozatorul pentru agent de clătire sau setați un nivel mai ridicat pentru agentul de clătire. • Calitatea agentului de clătire poate fi de vină. • Vă recomandăm să utilizați întotdeauna agent de clătire, chiar și în combinație cu tablete combinate. • Este posibil ca articolele din plastic să necesite uscarea pe prosop. • Programul nu are o fază de uscare. Consultați „Prezentarea programelor”.
Apar dăre sau pelicule albăstrui pe pahare și vase.	<ul style="list-style-type: none"> • Cantitatea de agent de clătire eliberată este prea mare. Reglați nivelul pentru agentul de clătire la un nivel mai mic. • Cantitatea de detergent este prea mare.

Problemă	Cauză posibilă și soluție
Apar pete și picături uscate de apă pe pahare și vase.	<ul style="list-style-type: none"> • Cantitatea de agent de clătire eliberată este insuficientă. Reglați nivelul pentru agentul de clătire la un nivel mai mare. • Calitatea agentului de clătire poate fi de vină.
Interiorul aparatului este ud.	<ul style="list-style-type: none"> • Acest lucru nu constituie o defectare a aparatului. Aerul umed se condensează pe pereții aparatului.
Spumă anormală în timpul spălării.	<ul style="list-style-type: none"> • Folosiți detergent special conceput pentru mașini de spălat vase. • Există scurgeri din dozatorul pentru agentul de clătire. Contactați un Centru de service autorizat.
Urme de rugină pe tacâmuri.	<ul style="list-style-type: none"> • Este utilizată prea multă sare în apa folosită la spălare. Consultați „Dedurizatorul de apă”. • Tacâmurile din argint și oțel inoxidabil au fost puse împreună. Nu puneți alături articolele din argint de cele din oțel inoxidabil.
Există reziduuri de detergent în dozator la finalul programului.	<ul style="list-style-type: none"> • Tableta de detergent s-a blocat în dozator și, de aceea, nu a fost complet dizolvată de apă. • Apa nu poate dizolva detergentul din dozator. Asigurați-vă că brațele stropitoare nu sunt blocate sau înfundate. • Asigurați-vă că articolele din coșuri nu împiedică deschiderea capacului dozatorului pentru detergent.
Miros neplăcut în interiorul aparatului.	<ul style="list-style-type: none"> • Consultați „Curățarea internă”. • Porniți programul Machine Care cu un agent de decalcifiere sau un produs de curățare conceput pentru mașini de spălat vase.
Depuneri de calcar pe veselă, cuvă și pe interiorul ușii.	<ul style="list-style-type: none"> • Nivelul de sare este scăzut, verificați indicatorul de realimentare. • Capacul rezervorului pentru sare este slăbit. • Apa de la robinet este dură. Consultați „Dedurizatorul de apă”. • Folosiți sare și setați regenerarea dedurizatorului de apă chiar și atunci când sunt folosite tablete multi-funcționale. Consultați „Dedurizatorul de apă”. • Porniți programul Machine Care cu un produs de decalcifiere conceput pentru mașini de spălat vase. • Dacă încă mai rămân depuneri de calcar, curățați aparatul cu agenți de curățare speciali dedicați pentru acest scop. • Încercați un detergent diferit. • Contactați producătorul detergentului.

Problemă	Cauză posibilă și soluție
Veselă mată, decolorată sau ciobită.	<ul style="list-style-type: none"> Asigurați-vă că sunt spălate doar articole care pot fi spălate în mașina de spălat vase. Încărcați și descărcați cu atenție coșul. Consultați prospectul despre încărcarea coșului. Puneți obiectele delicate în coșul superior.



Consultați „Înainte de prima utilizare”, „Utilizarea zilnică” sau „Informații și sfaturi” pentru alte cauze posibile.

12. FIȘĂ CU INFORMAȚII DESPRE PRODUS

Marcă	Electrolux
Model	EEA27200L 911535222
Capacitatea nominală (setări standard)	13
Clasa de eficiență energetică	A++
Consum de energie în kWh pe an, pe baza a 280 de cicluri standard de spălare folosind alimentarea cu apă rece și modurile cu consum redus de putere. Consumul real de energie depinde de condițiile de utilizare a aparatului.	262
Consumul de energie al ciclului standard de spălare (kWh)	0.921
Consumul de putere în „modul oprit” (W)	0.50
Consumul de putere în „modul inactiv” (W)	5.0
Consum de apă de în litri pe an, pe baza a 280 de cicluri standard de spălare. Consumul real de apă depinde de condițiile de utilizare a aparatului.	2772
Clasa de eficiență a uscării pe o scară de la G (minimă) la A (maximă)	A
„Programul standard” este ciclul standard de spălare la care se referă informația de pe etichetă și din fișă, că acesta este adecvat pentru spălarea veselei cu un grad normal de murdărie și că este cel mai eficient program din punct de vedere al consumului combinat de apă și energie. Acesta este indicat ca fiind programul „Eco”.	ECO
Durata programului pentru ciclul standard de spălare (min)	240
Durata modului inactiv (min)	1

Emisiile de zgomot transmis prin aer (db(A) re 1pW)	46
Aparat încorporabil D/N	Da

13. INFORMAȚII TEHNICE SUPLIMENTARE

Dimensiuni	Lățime / înălțime / adâncime (mm)	596 / 818 - 898 / 550
Conexiunea la rețeaua electrică ¹⁾	Tensiune (V)	220 - 240
	Frecvență (Hz)	50
Presiunea de alimentare cu apă	Min. / max. bar (MPa)	0.5 (0.05) / 8 (0.8)
Alimentarea cu apă	Apă rece sau caldă ²⁾	max 60°C

¹⁾ Consultați plăcuța cu date tehnice pentru restul valorilor.

²⁾ Dacă apa caldă provine dintr-o sursă alternativă de energie (de ex. panouri solare), utilizați o sursă de apă caldă pentru a reduce consumul de energie.

14. INFORMAȚII PRIVIND MEDIUL

Reciclați materialele marcate cu simbolul . Pentru a recicla ambalajele, acestea trebuie puse în containerele corespunzătoare. Ajuțați la protejarea mediului și a sănătății umane și la reciclarea deșeurilor din aparatele electrice și electrocasnice. Nu aruncați

aparatele marcate cu acest simbol  împreună cu deșeurile menajere. Returnați produsul la centrul local de reciclare sau contactați administrația orașului dvs.

OBSAH

1. BEZPEČNOSTNÉ INFORMÁCIE.....	50
2. BEZPEČNOSTNÉ POKYNY.....	51
3. POPIS SPOTREBIČA.....	53
4. OVLÁDACÍ PANEL.....	53
5. VÝBER PROGRAMU.....	54
6. ZÁKLADNÉ NASTAVENIA.....	56
7. PRED PRVÝM POUŽITÍM.....	59
8. KAŽDODENNÉ POUŽÍVANIE.....	61
9. TIPY A RADY.....	62
10. STAROSTLIVOSŤ A ČISTENIE.....	64
11. ODSTRAŇOVANIE PROBLÉMOV.....	66
12. INFORMAČNÝ LIST VÝROBKU.....	70
13. DODATOČNÉ TECHNICKÉ INFORMÁCIE.....	70

MYSLÍME NA VÁS

Ďakujeme, že ste si kúpili spotrebič značky Electrolux. Vybrali ste si výrobok, ktorý v sebe skrýva desaťročia odborných skúseností a inovácií. Je dômyselný a štýlový a pri jeho navrhovaní sme mysleli predovšetkým na vás. Pri každom použití si tak môžete byť istí, že dosiahnete vynikajúce výsledky.

Vitajte vo svete Electrolux.

Navštívte našu internetovú stránku, kde nájdete:



Tipy na používanie, brožúry, pokyny na riešenie problémov a informácie o údržbe:

www.electrolux.com/webselfservice



Zaregistrujte si výrobok a využívajte ešte lepšie služby:

www.registerelectrolux.com



Môžete si kúpiť príslušenstvo, spotrebný materiál a originálne náhradné diely pre váš spotrebič:

www.electrolux.com/shop

STAROSTLIVOSŤ A SLUŽBY ZÁKAZNÍKOM

Odporúčame, aby ste používali originálne náhradné diely.

Keď budete kontaktovať autorizované servisné stredisko, nezabudnite si pripraviť nasledujúce údaje: Model, číslo výrobku, sériové číslo.

Tieto informácie nájdete na typovom štítku.

 Varovanie/upozornenie – Bezpečnostné pokyny

 Všeobecné informácie a tipy

 Ochrana životného prostredia

Vyhradzujeme si právo na zmeny bez predchádzajúceho upozornenia.

1. ⚠ BEZPEČNOSTNÉ INFORMÁCIE

Pred inštaláciou a používaním spotrebiča si pozorne prečítajte priložený návod na používanie. Výrobca nezodpovedá za telesnú ujmu ani za škody spôsobené nesprávnou montážou alebo používaním. Tieto pokyny uskladnite na bezpečnom a prístupnom mieste, aby ste do nich mohli v budúcnosti nahliadnuť.

1.1 Bezpečnosť detí a zraniteľných osôb

- Tento spotrebič smú používať deti staršie ako 8 rokov a osoby so zníženou fyzickou, zmyslovou alebo psychickou spôsobilosťou alebo nedostatkom skúseností a znalostí, iba ak sú pod dozorom zodpovednej osoby alebo ak boli zodpovednou osobou poučené o bezpečnom používaní spotrebiča a rozumejú prípadným rizikám.
- Deti medzi 3 a 8 rokmi a osoby s veľmi rozsiahlymi a zložitými hendikepmi nesmú mať prístup k spotrebiču, pokiaľ nie sú pod nepretržitým dozorom.
- Deti do 3 rokov nesmú mať prístup k spotrebiču, iba ak sú nepretržite pod dohľadom zodpovednej osoby.
- Nedovoľte, aby sa deti hrali so spotrebičom.
- Umývacie/pracie/čistiace prostriedky uschovajte mimo dosahu detí.
- Keď sú dvierka otvorené, nedovoľte deťom a domácim zvieratám, aby sa k nim priblížili.
- Deti nesmú spotrebič bez dozoru čistiť ani vykonávať žiadnu údržbu na spotrebiči.

1.2 Všeobecné bezpečnostné pokyny

- Tento spotrebič je určený na používanie v domácnosti a podobnom prostredí, ako sú napr.:
 - vidiecke domy, kuchynky pre zamestnancov v obchodoch, kanceláriách a iných pracovných prostrediach,
 - pre klientov v hoteloch, motelloch, penziónoch a iných ubytovacích zariadeniach.

- Nemeňte technické charakteristiky tohto spotrebiča.
- Prevádzkový tlak vody (minimálny a maximálny) musí byť medzi 0.5 (0.05) / 8 (0.8) bar (MPa)
- Dodržiavajte maximálne množstvo 13 súprav riadu.
- Ak je poškodený elektrický napájací kábel, musíte ho dať vymeniť u výrobcu, v autorizovanom servisnom stredisku alebo u kvalifikovanej osoby, aby sa predišlo nebezpečenstvu.
- Príbor vložte do košíka na príbor s ostrými koncami smerom nadol alebo ho vložte do zásuvky na príbor vo vodorovnej polohe s ostrými hranami smerom nadol.
- Spotrebič nenechávajte s otvorenými dverami bez dozoru, aby ste predišli náhornému šliapnutiu na spotrebič.
- Pred vykonávaním údržby spotrebič vypnite a vytiahnite jeho zástrčku zo sieťovej zásuvky.
- Na čistenie spotrebiča nepoužívajte prúd vody pod tlakom a/alebo paru.
- Ak má spotrebič na základni vetracie otvory, nesmú byť zakryté napr. kobercom.
- Spotrebič treba zapojiť do vodovodnej siete pomocou novej dodanej súpravy hadíc. Staré súpravy hadíc sa nesmú opätovne použiť.

2. BEZPEČNOSTNÉ POKYNY

2.1 Inštalácia



VAROVANIE!

Tento spotrebič smie nainštalovať iba kvalifikovaná osoba.

- Odstráňte všetky obaly.
- Neinštalujte ani nepoužívajte poškodený spotrebič.
- Spotrebič z bezpečnostných dôvodov nepoužívajte pred jeho nainštalovaním do zabudovanej štruktúry.
- Dodržiavajte pokyny na inštaláciu dodané so spotrebičom.
- Vždy dávajte pozor, ak presúvate spotrebič, pretože je ťažký. Vždy používajte ochranné rukavice a uzavretú obuv.
- Spotrebič neinštalujte ani nepoužívajte na mieste, kde teplota môže klesnúť pod 0 °C.
- Spotrebič nainštalujte na bezpečné a vhodné miesto, ktoré spĺňa požiadavky na inštaláciu.

2.2 Zapojenie do elektrickej siete



VAROVANIE!

Nebezpečenstvo požiaru a zásahu elektrickým prúdom.

- Spotrebič musí byť uzemnený.
- Uistite sa, že parametre na typovom štítku sú kompatibilné s elektrickým napätím zdroja napájania.
- Vždy používajte správne nainštalovanú zásuvku odolnú proti nárazom.
- Nepoužívajte viaczásuvkové adaptéry ani predlžovacie káble.
- Uistite sa, že zástrčka a prívodný elektrický kábel nie sú poškodené. Ak prívodný elektrický kábel treba vymeniť, túto operáciu smie urobiť iba pracovník autorizovaného servisného strediska.
- Sieťovú zástrčku pripojte do sieťovej zásuvky až po dokončení inštalácie. Po inštalácii sa uistite, že máte prístup k sieťovej zástrčke.
- Spotrebič neodpájajte ťahaním za napájací kábel. Vždy ťahajte za sieťovú zástrčku.
- Tento spotrebič spĺňa smernice EHS.
- Iba pre Spojené kráľovstvo a Írsko. Tento spotrebič je vybavený 13 A sieťovou zástrčkou. Ak je potrebné vymeniť poistku sieťovej zástrčky, použite iba 13 A ASTA (BS 1362) poistku.

2.3 Pripojenie na vodovodné potrubie

- Vodné hadice nesmiete poškodiť.
- Pred pripojením k novým potrubiam alebo potrubiam, ktoré boli opravené alebo vybavené novými zariadeniami (vodomery atď.), nechajte vodu stiecť, kým nebude čistá a číra.
- Uistite sa, že počas alebo po prvom použití spotrebiča neuniká viditeľne voda.
- Prívodná hadica na vodu má bezpečnostný ventil a puzdro s vnútorným elektrickým káblom.

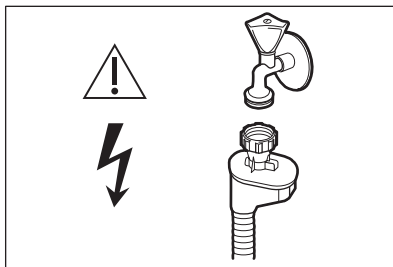

VAROVANIE!

Nebezpečné napätie.

- Ak je prívodná hadica poškodená, okamžite zatvorte vodovodný kohútik a vytiahnite zástrčku zo zásuvky elektrickej siete. Kontaktujte autorizované servisné stredisko, aby vymenili prívodnú hadicu.

2.4 Použitie

- Horľavé produkty alebo predmety, ktoré obsahujú horľavé látky, nevkladajte do spotrebiča, do jeho blízkosti ani naň.
- Umývacie prostriedky do umývačky sú nebezpečné. Dodržiavajte bezpečnostné pokyny na obale umývacieho prostriedku.
- Nepite vodu zo spotrebiča a nehrajte sa s ňou.
- Nevyberajte riad zo spotrebiča, kým sa neskončí program. Na riade môžu zostať zvyšky umývacieho prostriedku.
- Na otvorené dvierka spotrebiča si nesadajte ani na ne nestúpajte.
- Ak otvoríte dvierka, keď je spustený program, zo spotrebiča môže uniknúť horúca para.

2.5 Servis

- Ak treba dať spotrebič opraviť, obráťte sa na autorizované servisné stredisko.
- Používajte iba originálne náhradné diely.

2.6 Likvidácia



VAROVANIE!

Nebezpečenstvo poranenia alebo udusenía.

- Spotrebič odpojte od elektrickej siete.

- Odrežte elektrický kábel a zlikvidujte ho.
- Odstráňte západku dverí, aby ste zabránili uviaznutiu detí a domácich zvierat v spotrebiči.

3. POPIS SPOTREBIČA

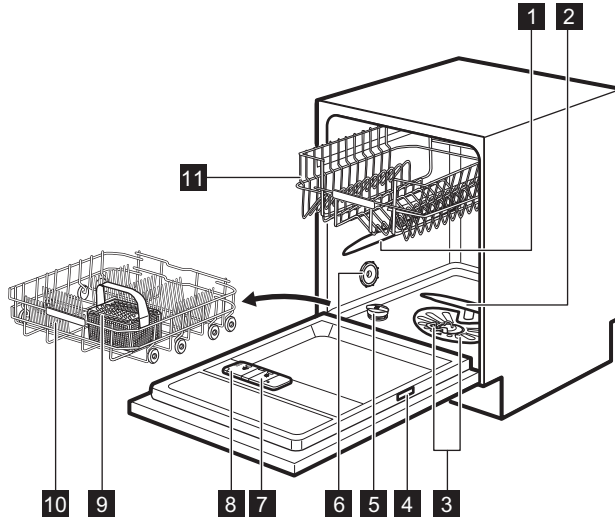



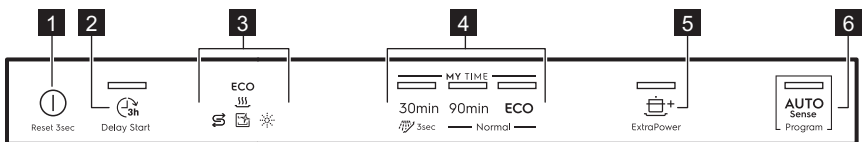

- | | |
|-----------------------------------|--|
| 1 Horné sprchovacie rameno | 7 Dávkovač leštidla |
| 2 Dolné sprchovacie rameno | 8 Dávkovač pracieho prostriedku |
| 3 Filtre | 9 Košík na príbor |
| 4 Typový štítok | 10 Dolný kôš |
| 5 Zásobník na soľ | 11 Horný kôš |
| 6 Vetrací otvor | |

4. OVLÁDACÍ PANEL



- | | |
|-------------------------------|---------------------------------|
| 1 Tlačidlo Zap./Vyp. | 4 MY TIME výberový pásik |
| 2 Tlačidlo Delay Start | 5 Tlačidlo ExtraPower |
| 3 Ukazovatele | 6 Tlačidlo AUTO Sense |

4.1 Ukazovatele

Ukazovateľ	Popis
ECO	Ukazovateľ programu ECO. indikuje výber najekonomickejšieho programu pre bežne znečistenú bielizeň. Pozrite si časť „ Výber programu “.
	Ukazovateľ leštidla. Svieta, keď je potrebné doplniť leštidlo do dávkovača. Pozrite si časť „ Pred prvým použitím “.
	Ukazovateľ soli. Svieta, keď je potrebné doplniť soľ do zásobníka. Pozrite si časť „ Pred prvým použitím “.
	Ukazovateľ Machine Care. Svieta, keď je potrebné vnútorné vyčistenie spotrebiča pomocou programu Machine Care. Pozrite si časť „ Starostlivosť a čistenie “.
	Ukazovateľ fázy sušenia. Svieta, keď je vybraný program s fázou sušenia. Bliká počas fázy sušenia. Pozrite si časť „ Výber programu “.

5. VÝBER PROGRAMU

5.1 MY TIME

Pomocou MY TIME výberového pásika môžete vybrať vhodný umývací cyklus na základe trvania programu, od 30 minút po štyri hodiny.

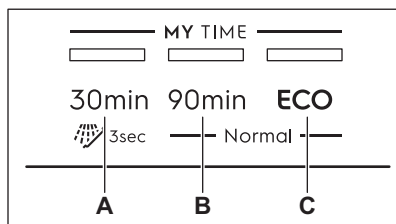

- A. • **30min** je najkratší program vhodný na umytie náplne s čerstvým a miernym znečistením.
-  **Prvotné oplachovanie (15min)** je program na opláchnutie zvyškov jedla z riadu. Zabraňuje tvorbe pachu v spotrebiči. Pri tomto programe nepoužívajte umývací prostriedok.
- B. **90min** je program vhodný na umytie a sušenie bežne znečisteného riadu.

- C. **ECO** je najdlhší program (4h), ktorý ponúka najúčinnejšie využitie vody a energie pri bežne znečistenom porceláne a príbore. Toto je štandardný testovací program pre skúšobne.

5.2 ExtraPower

 ExtraPower zlepšuje umývacie výsledky vybraného programu. Voliteľná funkcia zlepšuje teplotu a trvanie umývania.

Voliteľná funkcia ExtraPower sa dá použiť pre nasledovné programy: 30min, 90min a ECO.

5.3 AUTO Sense

Program AUTO Sense automaticky upraví umývací cyklus podľa typu náplne.

Spotrebič rozoznáva stupeň znečistenia a množstvo riadu v košoch. Upravuje teplotu a množstvo vody, ako aj trvanie programu.

5.4 Prehľad programov

Program	Druh náplne	Stupeň znečistenia	Fázy programu
30min	<ul style="list-style-type: none"> • Porcelán • Príbor 	<ul style="list-style-type: none"> • Čerstvé 	<ul style="list-style-type: none"> • Umývanie 50 °C • Priebežné opláchnutie • Záverečné opláchnutie 45 °C • AirDry
 Prvotné oplachovanie	<ul style="list-style-type: none"> • Všetky typy náplní 	<ul style="list-style-type: none"> • Všetky stupne znečistenia 	<ul style="list-style-type: none"> • Predumytie
90min	<ul style="list-style-type: none"> • Porcelán • Príbor • Hrnce • Panvice 	<ul style="list-style-type: none"> • Normálne • Mierne prischnuté 	<ul style="list-style-type: none"> • Umývanie 60 °C • Priebežné opláchnutie • Záverečné opláchnutie 55 °C • Sušenie • AirDry
ECO	<ul style="list-style-type: none"> • Porcelán • Príbor • Hrnce • Panvice 	<ul style="list-style-type: none"> • Normálne • Mierne prischnuté 	<ul style="list-style-type: none"> • Predumytie • Umývanie 50 °C • Priebežné opláchnutie • Záverečné opláchnutie 55 °C • Sušenie • AirDry
AUTO Sense	<ul style="list-style-type: none"> • Porcelán • Príbor • Hrnce • Panvice 	Program sa prispôsobí všetkým stupňom znečistenia.	<ul style="list-style-type: none"> • Predumytie • Umývanie 50 – 60 °C • Priebežné opláchnutie • Záverečné opláchnutie 55 °C • Sušenie • AirDry
Machine Care	<ul style="list-style-type: none"> • Bez náplne 	Program vyčistí vnútro spotrebiča.	<ul style="list-style-type: none"> • Umývanie 65 °C • Priebežné opláchnutie • Záverečné opláchnutie 50 °C • AirDry

Spotreba

Program 1)	Voda (l)	Energia (kWh)	Trvanie (min.)
30min	9.4 - 11.4	0.57 - 0.69	30
Prvotné oplachovanie	3.7 - 4.5	0.02 - 0.05	15
90min	9.1 - 11.1	1.01 - 1.13	90
ECO	9.9	0.921	240
AUTO Sense	8.2 - 11.2	0.67 - 1.08	120 - 170
Machine Care	8.4 - 10.2	0.60 - 0.71	60

1) Hodnoty spotreby ovplyvňujú nasledujúce faktory: tlak a teplota vody, kolísanie napätia v elektrickej sieti, voliteľné funkcie a množstvo riadu.

Informácie pre skúšobne

Ak chcete získať informácie potrebné na preskúšanie výkonnosti (napr. podľa EN60436), pošlite e-mail na adresu:

info.test@dishwasher-production.com

Vo vašej žiadosti zahrňte číslo výrobku (PNC) uvedené na typovom štítku.

V prípade akýchkoľvek ďalších otázok ohľadom vašej umývačky si pozrite servisnú knižku dodanú s vašim spotrebičom.

6. ZÁKLADNÉ NASTAVENIA

Spotrebič môžete nakonfigurovať zmenou základných nastavení podľa vašich potrieb.

Nie	Nastavenia	Hodnoty	Popis ¹⁾
1	Tvrdosť vody	Od úrovne 1 po úroveň 10 (predvolene: 5)	Upravte úroveň zmäkčovača vody podľa tvrdosti vody vo vašej oblasti.
2	Ukazovateľ doplnenia leštidla	Zap (predvolene) Vyp	Zapnite alebo vypnite ukazovateľ doplnenia leštidla.
3	Zvuk po dokončení	Zap Vyp (predvolene)	Zapnite alebo vypnite zvukový signál pre ukončenie programu.
4	Automatické otvorenie dvierok	Zap (predvolene) Vyp	Zapnite alebo vypnite AirDry.

Nie	Nastavenia	Hodnoty	Popis ¹⁾
5	Tóny tlačidiel	Zap (predvole- ne) Vyp	Zapnite alebo vypnite zvuk tlačidiel pri stlačení.

¹⁾ Podrobnosti nájdete v informáciách poskytnutých v tejto kapitole.

Základné nastavenia môžete zmeniť v režime nastavenia.

Keď je spotrebič v režime nastavenia, ukazovatele na ovládacom paneli predstavujú dostupné nastavenia. Pre každé nastavenie bliká príslušný ukazovateľ:

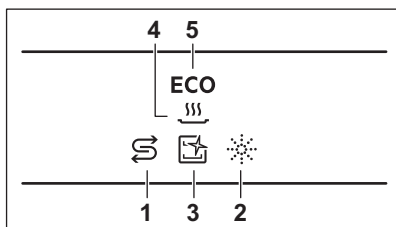

6.1 Zmäkčovač vody

Zmäkčovač vody odstraňuje minerály z pritekajúcej vody, ktoré by inak mali

škodlivý vplyv na výsledky umývania a na spotrebič.

Čím vyšší je obsah týchto minerálov, tým tvrdšia je voda. Tvrdosť vody sa meria v príslušných stupniciach.

Zariadenie na zmäkčovanie vody sa musí nastaviť v závislosti od tvrdosti vody vo vašom regióne. Informácie ohľadne tvrdosti vody vo vašej lokalite vám poskytne miestna vodárenská spoločnosť. Aby ste dosiahli dobré výsledky umývania, je dôležité nastaviť správnu hladinu zmäkčovača vody.



Zmäkčenie tvrdej vody často zvyšuje spotrebu vody a energie ako aj trvanie programu. Čím vyššia úroveň zmäkčovača vody, tým vyššia spotreba a dlhšie trvanie.

Tvrdosť vody

Nemecké stupne (°dH)	Francúzske stupne (°fH)	mmol / l	Clarkove stupne	Úroveň zmäkčovača vody
47 - 50	84 - 90	8.4 - 9.0	58 - 63	10
43 - 46	76 - 83	7.6 - 8.3	53 - 57	9
37 - 42	65 - 75	6.5 - 7.5	46 - 52	8
29 - 36	51 - 64	5.1 - 6.4	36 - 45	7
23 - 28	40 - 50	4.0 - 5.0	28 - 35	6
19 - 22	33 - 39	3.3 - 3.9	23 - 27	5 ¹⁾
15 - 18	26 - 32	2.6 - 3.2	18 - 22	4
11 - 14	19 - 25	1.9 - 2.5	13 - 17	3
4 - 10	7 - 18	0.7 - 1.8	5 - 12	2

Nemecké stupne (°dH)	Francúzske stupne (°fH)	mmol / l	Clarkove stupne	Úroveň zmäččovača vody
<4	<7	<0.7	< 5	1 2)

1) Nastavenie z výroby.

2) Pri tejto úrovni nepoužívajte soľ.

Bez ohľadu na druh použitého umývacieho prostriedku nastavte vhodnú úroveň tvrdosti vody, aby zostal ukazovateľ doplnenia soli aktívny.



Kombinované umývacie tablety s obsahom soli nie sú dostatočne účinné na zmäččenie tvrdej vody.

6.2 Ukazovateľ doplnenia leštidla

Leštidlo pomáha osušiť riad bez škvŕn a usadenín. Uvoľňuje sa automaticky počas fázy horúceho oplachovania.

Keď je zásobník na leštidlo prázdny, rozsvieti sa ukazovateľ leštidla, aby vás upozornil na doplnenie leštidla. Ak sú výsledky čistenia uspokojivé iba pri používaní kombinovaných umývacích tabliet, môžete deaktivovať upozornenie na doplnenie leštidla. Pre najlepší výkon sušenia však vždy používajte leštidlo.

Ak použijete štandardný umývací prostriedok alebo kombinované umývacie tablety bez leštidla, indikáciu zapnite, aby ukazovateľ doplnenia leštidla správne fungoval.

6.3 Zvuk po dokončení

Môžete zapnúť zvukový signál, ktorý zaznie po skončení programu.



Zvukové signály zaznejú aj pri výskyte poruchy spotrebiča. Tieto signály nie je možné vypnúť.

6.4 AirDry

AirDry vylepšuje výsledky sušenia. Počas fázy sušenia sa dvierka otvoria automaticky a ostanú pootvorené.

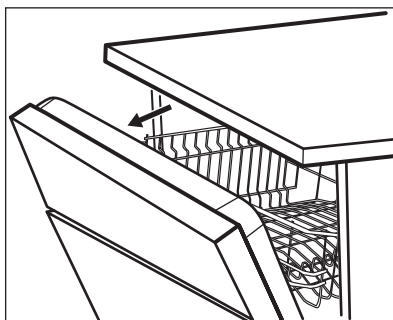

Funkcia AirDry je automaticky aktivovaná pri všetkých programoch okrem programu Prvotné oplachovanie.



UPOZORNENIE!

Nepokúšajte sa o zatvorenie dvierok spotrebiča do 2 minút od automatického otvorenia. Mohlo by to spôsobiť poškodenie spotrebiča.



UPOZORNENIE!

Ak majú deti prístup k spotrebiču, odporúčame vypnúť AirDry. Automatické otváranie dvierok môže predstavovať nebezpečenstvo.

6.5 Tóny tlačidiel





Tlačidlá na ovládacom paneli vydávajú pri stlačení zvuk kliknutia. Tento zvuk môžete vypnúť.

6.6 Režim nastavenia

Vstup do režimu nastavenia

Pred spustením programu môžete vstúpiť do režimu nastavenia. Do režimu nastavenia nemôžete vstúpiť pri spustenom programe.

Na vstup do režimu nastavenia súčasne stlačte a podržte 30min a **ECO** na približne 3 sekundy.

- Svetelný ukazovateľ pre  a ukazovateľ  blikajú.
- Ukazovatele , ,  a **ECO** svietia.
- Svetelné ukazovatele pre MY TIME výberový pásik svietia.

Navigovanie v režime nastavenia

V režime nastavenia môžete navigovať pomocou MY TIME výberového pásika.

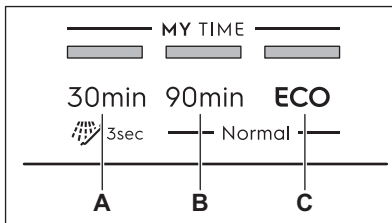

- A.** Tlačidlo **Predošlý**
B. Tlačidlo **OK**
C. Tlačidlo **Ďalej**

Použite **Predošlý** a **Ďalej** na prepínanie medzi základnými nastaveniami a zmenu ich hodnoty.

Použite **OK** na vstup do základného nastavenia a potvrdenie zmeny jeho hodnoty.

Zmena nastavenia

Skontrolujte, či je spotrebič v režime nastavenia.

1. Stlačte **Predošlý** alebo **Ďalej**, kým sa nerozblíkajú ukazovateľ určený pre požadované nastavenie.

Svetelný ukazovateľ určený pre  indikuje aktuálne nastavenú hodnotu:

- Pre nastavenia s dvomi hodnotami (zap a vyp) svetelný ukazovateľ buď svieti (= nastavenie je zapnuté) alebo nesvieti (= nastavenie je vypnuté).
 - Pre nastavenia s viacerými hodnotami (úroveň) svetelný ukazovateľ bliká. Počet bliknutí indikuje aktuálne nastavenú hodnotu (napr. 5 bliknutí + prestávka + 5 bliknutí... = úroveň 5).
2. Stlačením **OK** vstúpte do nastavenia.
 - Ukazovateľ príslušného nastavenia svieti.
 - Ostatné ukazovatele nesvietia.
 - Svetelný ukazovateľ určený pre  indikuje aktuálne nastavenú hodnotu.
 3. Stlačením **Predošlý** alebo **Ďalej** zmeňte hodnotu.
 4. Stlačením **OK** potvrďte nastavenie.
 - Nové nastavenie sa uloží do pamäte.
 - Spotrebič sa vráti do režimu výberu.
 5. Súčasne stlačte a približne 3 sekundy podržte stlačené tlačidlá 30min a **ECO**, aby ste opustili režim nastavenia.

Spotrebič sa vráti do režimu výberu programu.

Tieto nastavenia sa uložia, kým ich opäť nezmeníte.

7. PRED PRVÝM POUŽITÍM

1. Uistite sa, že aktuálna nastavená úroveň zmäčkovača vody zodpovedá tvrdości pritekajúcej vody. Ak nie, upravte úroveň zmäčkovača vody.
2. Naplňte zásobník na soľ.
3. Naplňte dávkovač leštidla.
4. Otvorte vodovodný ventil.
5. Spustite program 30min, aby ste odstránili prípadné zvyšky z výrobného procesu. Nepoužívajte

umývací prostriedok a do košov nedávajte riad.

Po spustení programu spotrebič vykoná obnovenie účinnosti zmäkčovača vody, ktoré trvá až 5 minút. Fáza umývania začne až po skončení tohto procesu. Proces sa pravidelne opakuje.

7.1 Zásobník na soľ



UPOZORNENIE!

Používajte iba hrubozrnnú soľ určenú pre umývačky. Jemná soľ zvyšuje riziko korózie.

Soľ sa používa na regeneráciu v zmäkčovači vody a na zabezpečenie dobrých výsledkov umývania pri každodennom používaní.

Plnenie zásobníka na soľ

1. Otočte viečko zásobníka na soľ doľava a vyberte ho.
2. Do zásobníka na soľ nalejte 1 liter vody (iba keď doplňate soľ prvýkrát).
3. Do zásobníka na soľ nasypete 1 kg soli (kým nebude plný).

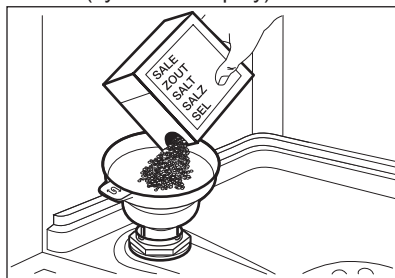

4. Opatrne potraсте lievok za rukoväť, aby sa dostali dnu aj posledné granule.
5. Soľ z okolia otvoru zásobníka na soľ odstráňte.

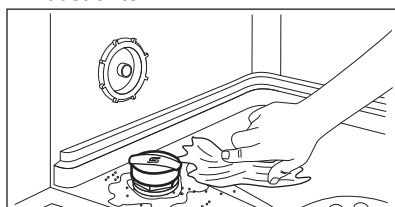

6. Zásobník na soľ zatvorte otočením veka zásobníka doprava.



UPOZORNENIE!

Pri naplňaní zásobníka na soľ z neho môže vyteciť voda a soľ. Po naplnení zásobníka na soľ okamžite spustíte program, aby ste predišli korózii.

7.2 Naplnenie dávkovača leštidla

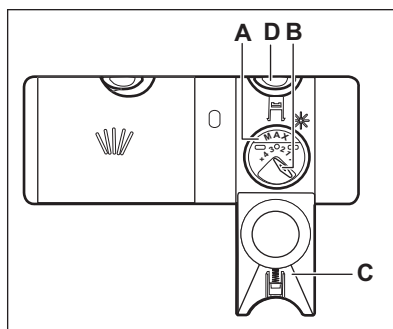

UPOZORNENIE!

Používajte výhradne leštidlo špeciálne určené pre umývačky riadu.

1. Stlačením uvoľňovacieho tlačidla (D) otvoríte kryt (C).
2. Leštidlo nalievajte do zásobníka leštidla (A), až kým nedosiahne úroveň naplnenia 'max'.
3. Rozliate leštidlo odstráňte pomocou handričky, aby ste predišli tvorbe veľkého množstva peny.
4. Zatvorte veko. Skontrolujte, či uvoľňovacie tlačidlo zapadlo na svoje miesto.



Ovládač dávkovania (B) môžete otočiť v škále od polohy 1 (najmenšie množstvo) po polohu 4 alebo 6 (najväčšie množstvo).

8. KAŽDODENNÉ POUŽÍVANIE

1. Otvorte vodovodný ventil.
2. Stlačte a podržte , kým sa spotrebič nezapne.
3. Naplňte zásobník na soľ, ak je prázdny.
4. Naplňte dávkovač leštidla, ak je prázdny.
5. Do košov vložte riad.
6. Pridajte umývací prostriedok.
7. Vyberte a spustíte program.
8. Po skončení programu zatvorte vodovodný kohútik.

8.1 Používanie umývacieho prostriedku

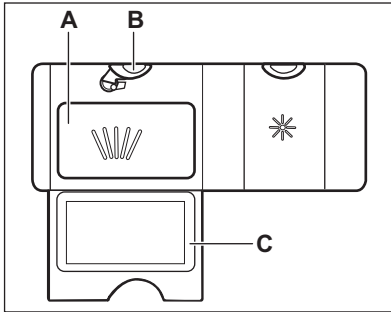

1. Stlačením uvoľňovacieho tlačidla (B) otvoríte kryt (C).
2. Umývací prostriedok vo forme prášku alebo tablety pridajte do priehradky (A).
3. Ak má program fázu predumývania, pridajte malé množstvo umývacieho prostriedku do vnútornej časti dvierok spotrebiča.
4. Zatvorte veko. Skontrolujte, či uvoľňovacie tlačidlo zapadlo na svoje miesto.

8.2 Výber a spustenie programu pomocou MY TIME výberového pásika

1. Posuňte prstom po MY TIME výberovom pásiku, aby ste zvolili vhodný program.
Svetelný ukazovateľ zvoleného programu svieti.

2. V prípade potreby zapnite funkciu ExtraPower.
3. Zatvorte dvierka spotrebiča a program sa spustí.

8.3 Zvolenie a spustenie programu Prvotné oplachovanie

1. Ak chcete zvoliť  Prvotné oplachovanie, stlačte a podržte tlačidlo 30min na 3 sekundy. Svetelný ukazovateľ zvoleného programu svieti.
2. Zatvorte dvierka spotrebiča a program sa spustí.

8.4 Zapnutie ExtraPower

1. Vyberte program pomocou MY TIME výberového pásika.
2. Stlačte tlačidlo .
Svetelný ukazovateľ príslušného tlačidla svieti.



ExtraPower nie je trvalá voliteľná funkcia a musí byť aktivovaná pred každým spustením programu.



Voliteľné funkcie ExtraPower nie je možné zapnúť či vypnúť pri spustení programu.



Zapnutie ExtraPower často zvyšuje spotrebu energie a vody ako aj trvanie programu.

8.5 Spustenie programu AUTO Sense

1. Stlačte tlačidlo .
Svetelný ukazovateľ príslušného tlačidla svieti.



MY TIME a ExtraPower sa nevzťahujú na tento program.

- Zatvorte dverka spotrebiča a program sa spustí.
- Spotrebič rozpozná typ náplne a upraví vhodný umývací cyklus a jeho trvanie.

8.6 Posunutie spustenia programu

Spustenie zvoleného programu môžete posunúť o 3 hodiny.

- Zvoľte program.
- Stlačte tlačidlo . Svetelný ukazovateľ príslušného tlačidla svieti.
- Odpočítavanie spustíte zatvorením dveriek spotrebiča.

Počas odpočítavania sa nedá zmeniť vybraný program.

Keď sa odpočítavanie ukončí, program sa spustí.

8.7 Zrušenie posunutia štartu počas odpočítavania

Stlačte tlačidlo  a podržte ho stlačené približne 3 sekundy.

Spotrebič sa vráti do režimu výberu programu.

 Ak zrušíte posunutý štart, bude potrebné znovu zvoliť program.

8.8 Zrušenie spusteného programu

Stlačte tlačidlo  a podržte ho stlačené približne 3 sekundy.

Spotrebič sa vráti do režimu výberu programu.

 Pred spustením nového programu skontrolujte, či sa v dávkovači umývacieho prostriedku nachádza umývací prostriedok.

8.9 Otvorenie dveriek spusteného spotrebiča

Ak otvoríte dverka pri spustenom programe, spotrebič sa zastaví. Môže to ovplyvniť spotrebu energie a trvanie programu. Po zatvorení dveriek bude spotrebič pokračovať od bodu, v ktorom bol program prerušený.

 Ak počas fázy sušenia dverka otvoríte na viac ako 30 sekúnd, spustený program sa skončí. Nestane sa tak pri otvorení dveriek funkciou AirDry.

8.10 Funkcia Auto Off

Táto funkcia šetrí energiu vypnutím spotrebiča keď nie je v prevádzke.

Funkcia sa spustí automaticky:

- Keď sa skončí program.
- Po 5 minútach, ak sa nespustí program.

8.11 Koniec programu

Po skončení programu funkcia Auto Off automaticky vypne spotrebič.

Všetky tlačidlá sú neaktívne, okrem tlačidla Zap/Vyp.

9. TIPY A RADY

9.1 Všeobecne

Postupovanie podľa dole uvedených typov vám zaisť optimálnu účinnosť umývania a sušenia pri každodennom používaní a zároveň vám pomôže chrániť životné prostredie.

- Z riadu odstráňte väčšie zvyšky jedla a vyhodte ich do smetného koša.

- Riad ručne neoplachujte. Keď je to potrebné, zvoľte program s fázou predumývania.
- Vždy využite celý priestor košov.
- Uistite sa, že sa jednotlivé kusy riadu v košoch nedotýkajú ani neprekývajú. Iba vtedy môže voda úplne dosiahnuť a umyť riad.
- Prostriedok do umývačky riadu, leštidlo a soľ môžete používať

samostatne alebo môžete použiť kombinované umývacie tablety (napr. „Všetko v 1“). Postupujte podľa pokynov na balení.

- Zvoľte program podľa typu náplne a stupňa znečistenia. ECO ponúka najúspornejšie použitie vody a najnižšiu spotrebu energie.

9.2 Používanie soli, leštidla a umývacieho prostriedku

- Používajte iba soľ, leštidlo a umývací prostriedok pre umývačky. Iné výrobky by mohli spôsobiť poškodenie spotrebiča.
- V oblastiach s tvrdou a veľmi tvrdou vodou v záujme dosiahnutia optimálnych výsledkov umývania a sušenia odporúčame používať základný umývací prostriedok (prášok, gél, tablety bez prídavných funkcií), leštidlo a soľ samostatne.
- Umývacie tablety sa pri krátkych programoch nerozpustia úplne. Ak sa chcete vyhnúť zvyškom umývacích tabliet na kuchynskom riade, odporúčame, aby ste tablety používali pri dlhších programoch.
- Nepoužívajte väčšie ako správne množstvo umývacieho prostriedku. Pozrite si pokyny na obale umývacieho prostriedku.

9.3 Čo máte robiť, ak chcete prestať používať kombinované umývacie tablety

Skôr ako začnete používať osobitne umývací prostriedok, soľ a leštidlo, vykonajte nasledovné kroky:

1. Nastavte najvyššiu úroveň zmäkčovača vody.
2. Presvedčte sa, že zásobník na soľ a dávkovač leštidla sú plné.
3. Spustite program 30min. Nepridávajte umývací prostriedok a do košov nedávajte riad.
4. Po skončení programu nastavte zmäkčovač vody podľa tvrdosti vody vo vašej oblasti.
5. Upravte dávkovanie leštidla.

9.4 Pred spustením programu

Pred spustením zvoleného programu sa uistite, že:

- Filtre sú čisté a správne nainštalované.
- Veko zásobníka na soľ je pevne zaistené.
- Sprchovacie ramená nie sú upchané.
- V spotrebiči je dostatok soli a leštidla (pokiaľ nepoužívate kombinované umývacie tablety).
- Riad v košoch je umiestnený v správnej polohe.
- Program je vhodný pre daný typ riadu a stupeň jeho znečistenia.
- Používa sa správne množstvo umývacieho prostriedku.

9.5 Vkládanie riadu do košov

- Spotrebič používajte iba na umývanie riadu vhodného pre umývačky.
- V spotrebiči neumývajte riad vyrobený z dreva, rohoviny, hliníka, cínu a medi.
- V spotrebiči neumývajte predmety, ktoré môžu absorbovať vodu (špongie, handričky).
- Z riadu odstráňte veľké zvyšky jedla.
- Kuchynský riad s prihoreným jedlom pred umytím v spotrebiči namáčajte.
- Duté predmety (šálky, poháre a panvice) umiestnite otvorom smerom nadol.
- Dávajte pozor, aby sa poháre navzájom nedotýkali.
- Ľahké predmety vložte do horného koša. Zabezpečte, aby sa predmety voľne nehýbali.
- Príbor a malé predmety dajte do košíka na príbor.
- Pred spustením programu skontrolujte, či sa sprchovacie ramená môžu voľne otáčať.

9.6 Vyprázdenie košov

1. Pred vybratím zo spotrebiča nechajte riad vychladnúť. Horúci riad sa ľahko poškodí.
2. Vyprázdnite najprv dolný kôš a potom horný kôš.

- i** Po skočení programu môže ešte zostať voda na vnútorných povrchoch spotrebiča.

10. STAROSTLIVOSŤ A ČISTENIE

- !** **VAROVANIE!** Pred vykonávaním údržby inej než spustenie programu Machine Care spotrebič vypnite a vytahnite jeho zástrčku zo sieťovej zásuvky.





- i** Znečistené filtre a upchané sprchovacie ramená zhoršujú výsledky umývania. Pravidelne tieto prvky kontrolujte a v prípade potreby ich vyčistite.

10.1 Machine Care

Machine Care je program navrhnutý na čistenie vnútra spotrebiča s optimálnymi výsledkami. Odstraňuje vodný kameň a usadenú masť.

Keď spotrebič rozpozná potrebu čistenia, rozsvieti sa ukazovateľ . Spustíte program Machine Care, aby ste vyčistili vnútro spotrebiča.

Spustenie programu Machine Care

- i** Pred spustením programu Machine Care vyčistite filtre a sprchovacie ramená.
1. Použijete odstraňovač vodného kameňa alebo čistiaci prostriedok určený špeciálne pre umývačky. Postupujte podľa pokynov na balení. Do košíkov nedávajte žiaden riad.
 2. Súčasne stlačte a približne 3 sekundy podržte stlačené tlačidlá  a . Ukazovatele  a  blikajú.
 3. Zatvorte dverka spotrebiča a program sa spustí.

Po skončení programu zhasne ukazovateľ .

10.2 Čistenie vnútra

- Spotrebič vrátane gumeného tesnenia na dverkách opatrne vyčistite mäkkou vlhkou handričkou.
- Nepoužívajte abrazívne prostriedky, drôtenky, ostré nástroje, silné chemikálie, drsné špongie ani rozpúšťadlá.
- Aby ste zachovali výkon spotrebiča, použijete minimálne raz za dva mesiace čistiaci produkt navrhnutý špeciálne pre umývačky. Postupujte podľa pokynov na obale výrobku.
- Pre optimálne výsledky čistenia spustíte program Machine Care.

10.3 Vonkajšie čistenie

- Spotrebič čistite vlhkou mäkkou handričkou.
- Používajte iba neutrálne saponáty.
- Nepoužívajte abrazívne prostriedky, drôtenky ani rozpúšťadlá.

10.4 Čistenie filtrov

Filtračný systém sa skladá z 3 častí.

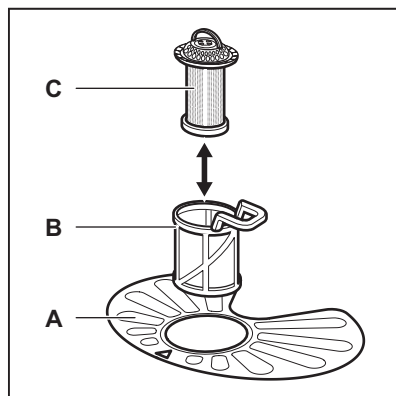

1. Filter (B) otočte proti smeru hodinových ručičiek a vyberte ho.

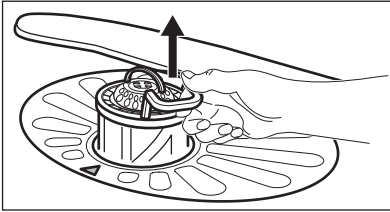
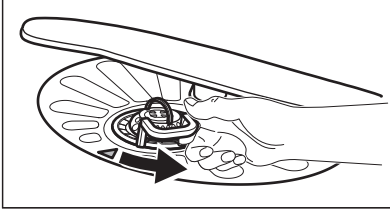

2. Filter (C) vyberte z filtra (B).
3. Vyberte plochý filter (A).

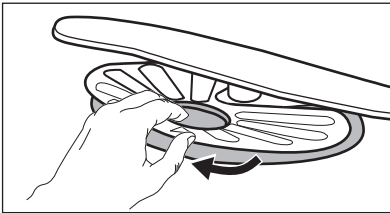

4. Filtre umyte.

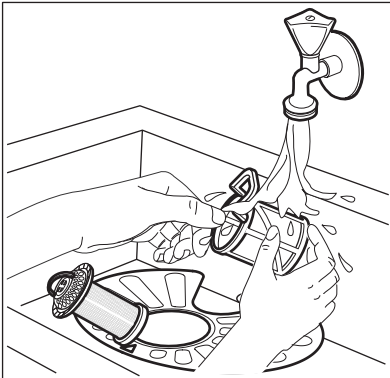

5. Uistite sa, že v odpadovej nádrži alebo okolo jej okrajov nie sú zvyšky jedla alebo nečistôt.
6. Plochý filter dajte späť na miesto (A). Uistite sa, či je úplne zasunutý pod 2 vodiacimi lištami.

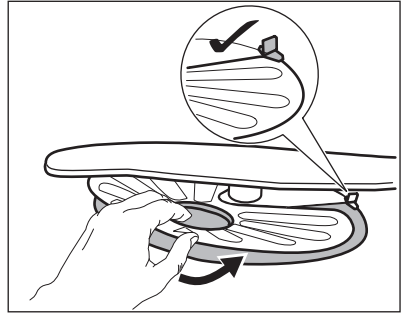

7. Namontujte filtre (B) a (C).
8. Filter (B) dajte späť do plochého filtra (A). Otáčajte ho v smere hodinových ručičiek, kým nezacvakne.

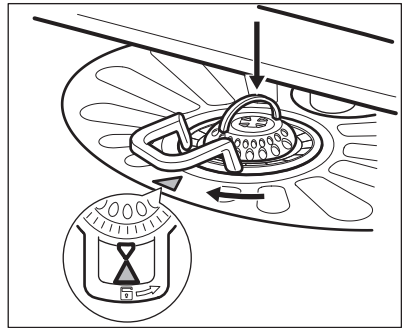

UPOZORNENIE!

Nesprávna poloha filtrov môže spôsobiť zlé výsledky umývania a poškodiť spotrebič.

10.5 Čistenie dolného sprchovacieho ramena

Dolné sprchovacie rameno vám odporúčame pravidelne čistiť, aby nedošlo k upchatiu otvorov nečistotami.

Upchaté otvory môžu spôsobiť neuspokojivé výsledky umývania.

1. Dolné sprchovacie rameno vyberte jeho potiahnutím nahor.

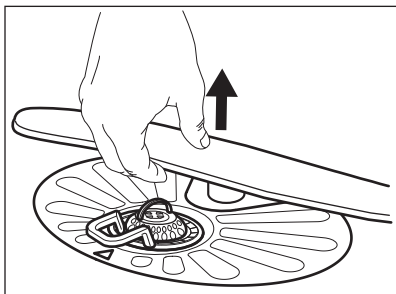

2. Sprchovacie rameno umyte pod tečúcou vodou. Z otvorov odstráňte čiastočky nečistôt pomocou predmetu s tenkým hrotom, napr. špáradla.

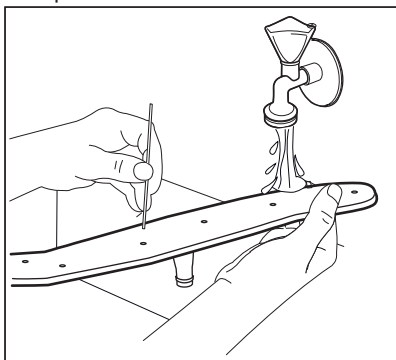

3. Sprchovacie rameno nainštalujte späť jeho zatlačením nadol.

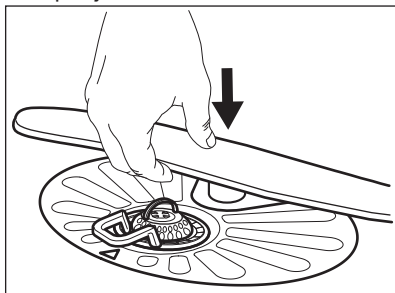

11. ODSTRÁŇOVANIE PROBLÉMOV



VAROVANIE!

Nesprávna oprava spotrebiča môže predstavovať nebezpečenstvo pre používateľa. Všetky opravy musí vykonať kvalifikovaný personál.

Väčšinu problémov, ktoré sa vyskytnú, môžete vyriešiť bez toho, aby ste kontaktovali autorizované servisné stredisko.

Pozrite si tabuľku nižšie pre informácie o možných problémoch.

Problém a chybový kód	Možná príčina a riešenie
Spotrebič sa nedá zapnúť.	<ul style="list-style-type: none"> Uistite sa, že je zástrčka pripojená do sieťovej zásuvky. Uistite sa, že poistka v poistkovej skrini nie je poškodená ani vyhodенá.

Problém a chybový kód	Možná příčina a řešení
Program sa nespúšťa.	<ul style="list-style-type: none"> • Uistite sa, že sú dvierka spotrebiča zatvorené. • Ak je nastavený posunutý štart, zrušte ho alebo počkajte na dokončenie odpočítavania. • Spotrebič obnovuje účinnosť zmäččovača vody. Proces trvá približne 5 minút.
Do spotrebiča nepriteká voda. <ul style="list-style-type: none"> • Svetelné ukazovatele MY TIME výberového pásika jedenkrát prerušovane zaklikajú. • Zaznie prerušovaný zvukový signál. 	<ul style="list-style-type: none"> • Uistite sa, že je otvorený vodovodný kohútik. • Uistite sa, že je tlak pritekajúcej vody dostatočný. Príslušné informácie získate od dodávateľa vody. • Uistite sa, že vodovodný kohútik nie je upchatý. • Uistite sa, že nie je upchatý filter v prírodnej hadici. • Uistite sa, že prírodná hadica nie je skrútená ani ohnutá.
Spotrebič nevypustí vodu. <ul style="list-style-type: none"> • Svetelné ukazovatele MY TIME výberového pásika dvakrát prerušovane zaklikajú. • Zaznie prerušovaný zvukový signál. 	<ul style="list-style-type: none"> • Uistite sa, že odtokové potrubie nie je upchaté. • Uistite sa, že nie je upchatý filter v odtokovej hadici. • Uistite sa, že vnútorný filtračný systém nie je upchatý. • Uistite sa, že odtoková hadica nie je skrútená ani ohnutá.
Zaplo sa zariadenie proti vytopeniu. <ul style="list-style-type: none"> • Svetelné ukazovatele MY TIME výberového pásika trikrát prerušovane zaklikajú. • Zaznie prerušovaný zvukový signál. 	<ul style="list-style-type: none"> • Zatvorte vodovodný kohútik a obráťte sa na autorizované servisné stredisko.
Spotrebič sa počas prevádzky viackrát vypne a zapne.	<ul style="list-style-type: none"> • Je to bežné. Prináša to optimálne výsledky umývania a úsporu energie.
Program trvá príliš dlho.	<ul style="list-style-type: none"> • Ak je nastavená voliteľná funkcia Posunutý štart, zrušte ju alebo počkajte na dokončenie odpočítavania. • Zapnutie ExtraPower predlžuje trvanie programu.
Z dvierok spotrebiča preteká malé množstvo vody.	<ul style="list-style-type: none"> • Spotrebič nie je vo vodorovnej polohe. Uvoľnite alebo utiahnite nastaviteľné nožičky (ak sú k dispozícii). • Dvierka spotrebiča nie sú vycentrované na nádrži. Upravte zadnú nožičku (ak je k dispozícii).
Dvierka spotrebiča sa ťažko zatvárajú.	<ul style="list-style-type: none"> • Spotrebič nie je vo vodorovnej polohe. Uvoľnite alebo utiahnite nastaviteľné nožičky (ak sú k dispozícii). • Z košov vyčnievajú časti riadu.
Štrkotavé alebo klepotavé zvuky z vnútra spotrebiča.	<ul style="list-style-type: none"> • Riad nie je správne vložený v košoch. Pozrite si teták o vkladaní riadu. • Zabezpečte, aby sa mohli sprchovacie ramená voľne otáčať.

Problém a chybový kód	Možná příčina a riešenie
Spotrebič spustí prerušovač obvodu.	<ul style="list-style-type: none"> Nedostatočná prúdová intenzita na súčasné napájanie všetkých používaných spotrebičov. Skontrolujte prúdovú intenzitu zásuvky a kapacitu merača alebo vypnite jeden z používaných spotrebičov. Vnútna elektrická porucha spotrebiča. Obráťte sa na autorizované servisné stredisko.

Po kontrole spotrebič vypnite a zapnite.
Ak sa problém vyskytne znova, obráťte sa na autorizované servisné stredisko.

11.1 Výsledky umývania a sušenia nie sú uspokojivé

Problém	Možná příčina a riešenie
Neuspokojivé výsledky umývania.	<ul style="list-style-type: none"> Pozrite si časť „Každodenné používanie“, „Rady a tipy“ a leták o ukladaní riadu do košov. Používajte intenzívnejšie umývacie programy. Aktivujte voliteľnú funkciu ExtraPower na zlepšenie výsledkov umývania zvoleného programu. Vyčistite dýzy sprchovacích ramien a filter. Pozrite si časť „Starostlivosť a čistenie“.
Neuspokojivé výsledky sušenia.	<ul style="list-style-type: none"> Riad ste nechali príliš dlho vnútri zatvoreného spotrebiča. Aktivujte voliteľnú funkciu AirDry na nastavenie automatického otvorenia dvierok a zlepšenie výsledkov sušenia. Nedostatok leštidla alebo jeho nedostatočné dávkovanie. Naplňte dávkovač leštidla alebo nastavte vyššie dávkovanie leštidla. Príčinou môže byť kvalita leštidla. Odporúčame vám vždy používať leštidlo, dokonca aj v kombinácii s kombinovanými umývacími tabletami. Plastové predmety niekedy treba utrieť utierkou. Program nemá fázu sušenia. Pozrite si časť „Prehľad programov“.
Biele šmuhy alebo modré usadeniny na pohároch a riade.	<ul style="list-style-type: none"> Dávkovanie leštidla je príliš vysoké. Nastavte nižšie dávkovanie leštidla. Množstvo umývacieho prostriedku je príliš veľké.
Škvrnny a zaschnuté kvapky vody na pohároch a riade.	<ul style="list-style-type: none"> Dávkovanie leštidla je príliš nízke. Nastavte vyššie dávkovanie leštidla. Príčinou môže byť kvalita leštidla.
Vnútro spotrebiča je mokré.	<ul style="list-style-type: none"> Nejde o poruchu spotrebiča. Vlhký vzduch kondenzuje na stenách spotrebiča.

Problém	Možná příčina a riešenie
Nezvyčajná pena počas umývania.	<ul style="list-style-type: none"> • Používajte umývací prostriedok špeciálne určený pre umývačky riadu. • Pretekánie dávkovača leštidla. Obráťte sa na autorizované servisné stredisko.
Stopy hrdze na príbore.	<ul style="list-style-type: none"> • V umývačke sa používa príliš veľa soli. Pozrite si časť „Zmäkčovač vody”. • Vložili ste spolu strieborný a antikorový príbor. Strieborný a antikorový príbor neukladajte blízko seba.
Po skončení programu sú v umývačke zvyšky umývacieho prostriedku.	<ul style="list-style-type: none"> • Tableta umývacieho prostriedku sa zasekla v dávkovači, a preto sa úplne nerozpustila. • Voda nedokáže zmyť umývací prostriedok z dávkovača. Uistite sa, že sprchovacie ramená nie sú zablokované ani upchaté. • Uistite sa, že predmety v košoch nezabraňujú otvoreniu veka dávkovača umývacieho prostriedku.
Pachy vnútri spotrebiča.	<ul style="list-style-type: none"> • Pozrite si časť „Čistenie vnútra”. • Spustíte program Machine Care s odstraňovačom vodného kameňa alebo čistiacim prostriedkom určeným pre umývačky.
Nánosy vodného kameňa na riade, v nádrži a na vnútornej strane dvierok.	<ul style="list-style-type: none"> • Nízka úroveň dávkovania soli, skontrolujte ukazovateľ doplnenia. • Veko zásobníka na soľ je uvoľnené. • Tvrdá voda. Pozrite si časť „Zmäkčovač vody”. • Použite soľ a nastavte regeneráciu zmäkčovača vody aj pri použití kombinovaných umývacích tabliet. Pozrite si časť „Zmäkčovač vody”. • Spustíte program Machine Care s odstraňovačom vodného kameňa určeným pre umývačky. • Ak zvyšky vodného kameňa nezmiznú, vyčistíte spotrebič čistiacim prostriedkom špeciálne určeným na tento účel. • Skúste iný umývací prostriedok. • Obráťte sa na výrobcu umývacieho prostriedku.
Matný, vyblednutý alebo poškodený riad.	<ul style="list-style-type: none"> • Uistite sa, že v spotrebiči umývate iba riad vhodný do umývačky. • Koše nakladajte a vykladajte opatrne. Pozrite si leťák o vkladání riadu. • Krehké predmety vložte do horného koša.



Pozrite si časti „**Pred prvým použitím**”, „**Každodenné používanie**”, alebo „**Rady a tipy**”, v ktorých môžete nájsť ďalšie možné príčiny.

12. INFORMAČNÝ LIST VÝROBKU

Obchodná značka	Electrolux
Model	EEA27200L 911535222
Menovitá kapacita (vyjadrená štandardným počtom jedálenských súprav)	13
Trieda energetickej efektívnosti	A++
Spotreba energie v kWh za rok vypočítaná na základe 280 štandardných umývacích cyklov s použitím náplne studenej vody a spotreby režimov s nízkou spotrebou energie. Skutočná spotreba energie bude závisieť od toho, ako sa bude spotrebič používať.	262
Energetická spotreba štandardného umývacieho cyklu (kWh)	0.921
Spotreba elektrickej energie v režime vypnutia (W)	0.50
Spotreba elektrickej energie v režime ponechania v zapnutom stave (W)	5.0
Spotreba vody v litroch za rok, vypočítaná na základe 280 štandardných umývacích cyklov. Skutočná spotreba energie bude závisieť od toho, ako sa bude spotrebič používať	2772
Trieda sušiacej efektívnosti na stupnici od G (najnižšia efektívnosť) po A (najvyššia efektívnosť)	A
„Štandardný program“ je štandardným umývacím cyklom, na ktorý sa vzťahujú informácie uvedené na štítku a v opise výrobku, že tento program je vhodný na umývanie normálne znečisteného stolového riadu a že je to najúspornejší program z hľadiska jeho kombinovanej spotreby energie a vody. Je označený ako „Eko“ program.	ECO
Čas trvania programu pri štandardnom umývacom cykle (min)	240
Čas trvania režimu ponechania v zapnutom stave (min)	1
Hladina akustického výkonu (dB(A) re 1pW)	46
Vstavaný spotrebič A/N	Áno

13. DODATOČNÉ TECHNICKÉ INFORMÁCIE

Rozmery	Šírka/výška/hĺbka (mm)	596 / 818 - 898 / 550
Elektrické zapojenie 1)	Napätie (V)	220 - 240
	Frekvencia (Hz)	50

Tlak pritekajúcej vody	Min. / max. bar (MPa)	0.5 (0.05) / 8 (0.8)
Prívod vody	Studená alebo teplá voda ²⁾	max. 60 °C

1) Ďalšie hodnoty nájdete na typovom štítku.

2) Ak horúca voda pochádza z alternatívneho zdroja energie (napr. zo solárnych panelov), používajte prívod horúcej vody, aby ste znížili spotrebu energie.

14. OCHRANA ŽIVOTNÉHO PROSTREDIA

Materiály označené symbolom

odovzdajte na recykláciu.  Obal hod'te do príslušných kontajnerov na recykláciu. Chráňte životné prostredie a zdravie ľudí a recyklujte odpad z elektrických a elektronických spotrebičov. Nelikvidujte

spotrebiče označené symbolom spolu s

odpadom z domácnosti.  Výrobok odovzdajte v miestnom recyklačnom zariadení alebo sa obráťte na obecný alebo mestský úrad.

www.electrolux.com/shop



156933310-A-022019

